

**Mobilkran • Mobile Crane**  
**Grue mobile • Autogrù**  
**Grúa mòvil • Мобильный кран**

**LTM 1160-5.1**

**Technische Daten • Technical Data**  
**Caractéristiques techniques • Dati tecnici**  
**Datos técnicos • Технические данные**

**LICCON2**



**LIEBHERR**

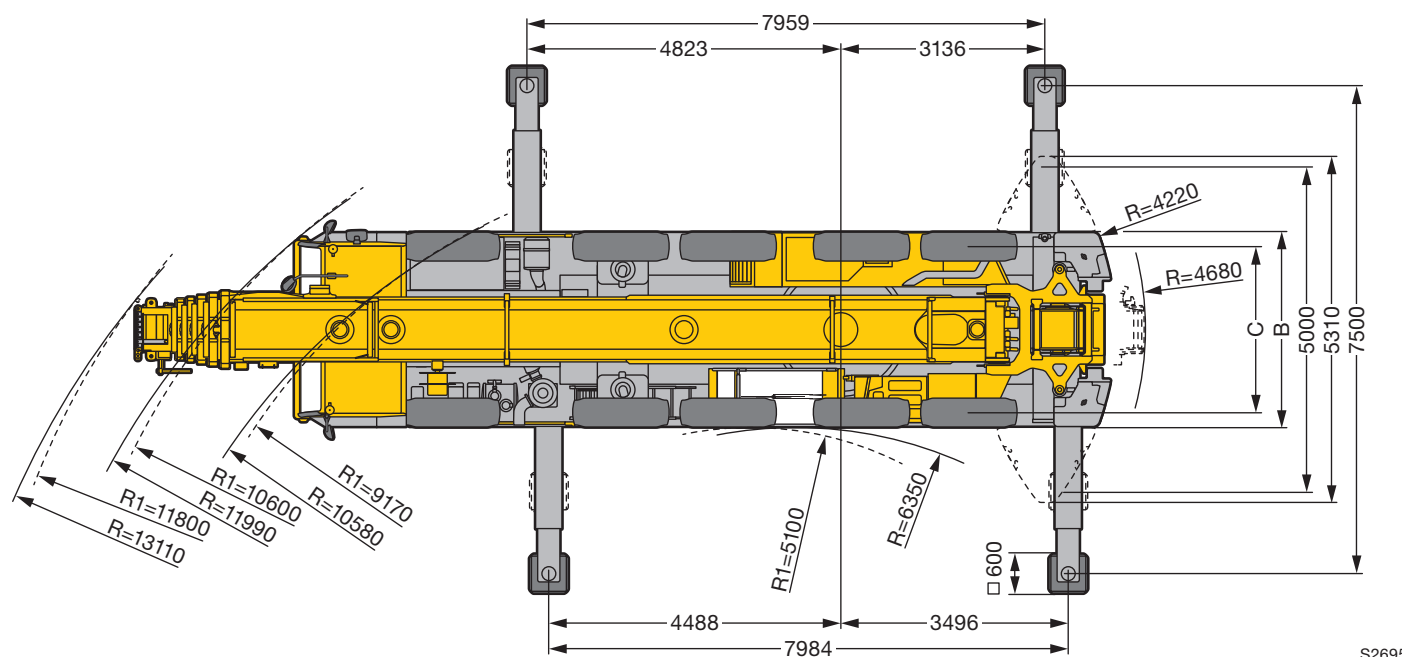
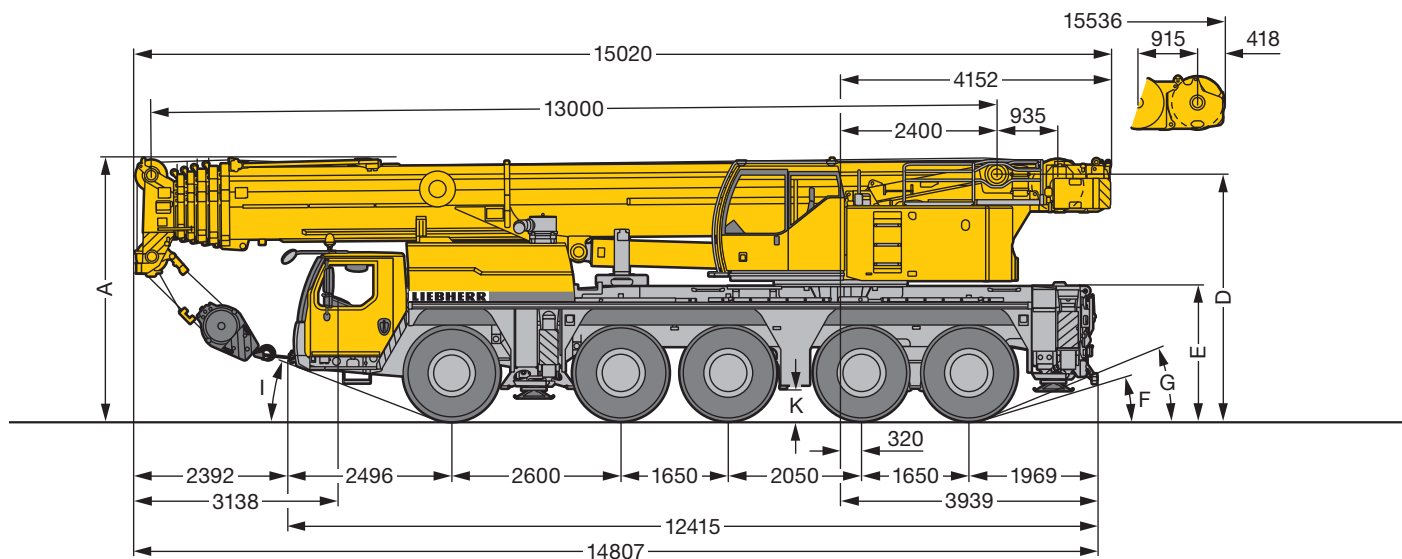

S2695

R<sub>1</sub> = Allradlenkung · All-wheel steering · Direction toutes roues · Tutti gli assi sterzanti · Dirección en todos los ejes · Поворот всеми колесами

Maße · Dimensions · Encombremet · Dimensioni · Dimensiones · Размеры mm

	A	A	B	C	D	E	F	G	I	K
		150 mm*								
385/95 R 25 (14.00 R 25)	3950	3800	3000	2563	3702	2000	14°	15°	18°	375
445/95 R 25 (16.00 R 25)	4000	3850	3000	2551	3752	2050	15°	16°	19°	425
525/80 R 25 (20.5 R 25)	4000	3850	3100	2573	3752	2050	15°	16°	19°	425

\* abgeseinkt · lowered · abaissé · abbassato · suspensión abajo · шасси осажено

**Gewichte**  
**Weights**  
**Poids • Pesi**  
**Pesos • Нагрузки**

**LICCON2**



Achse · Axle Essieu · Asse Eje · Мосты	1	2	3	4	5	Gesamtgewicht · Total weight t Poids total · Peso totale t Peso total · Общий вес, т
t	12	12	12	12	12	60 <sup>1)</sup>

<sup>1)</sup> mit 6,5 t Ballast · with 6.5 t counterweight · avec contrepoids 6,5 t · con contrappeso di 6,5 t · con 6,5 t de contrapeso · с противовесом 6,5 т



Traglast · Load t Forces de levage · Portata t Capacidad de carga · Грузоподъемность, т	Rollen · No. of sheaves Poulies · Pulegge Poleas · Канатных блоков	Stränge · No. of lines Brins · Tratti portanti Reenvíos · Запасовка	Gewicht · Weight kg Poids · Peso kg Peso · Собст. вес, кг
128	9	16	1320
119,5	7	15	1240
90	5	11	900
59	3	7	700
26	1	3	650
8,8	–	1	350

**Geschwindigkeiten**  
**Working speeds**  
**Vitesses • Velocità**  
**Velocidades • Скорости**



	km/h min. МИН.	km/h max. МАКС.	%
385/95 R 25 (14.00 R 25)	0,5	80	> 60 %
445/95 R 25 (16.00 R 25) 525/80 R 25 (20.5 R 25)	0,5	80	56 %

	12 / R2
	4 / R2



Antriebe · Drive Mécánismes · Meccanismi Accionamiento · Приводы	stufenlos · infinitely variable en continu · continuo regulable sin escalonamiento · бесступенчато	Seil ø / Seillänge · Rope diameter / length Diamètre / Longueur du câble · Diametro / lunghezza fune Diámetro / longitud cable · Диаметр / длина	Max. Seilzug · Max. single line pull Effort au brin maxi. · Mass. tiro diretto fune Tiro máx. en cable · Макс. тяговое усилие
	m/min für einfachen Strang · single line 0 – 140 m/min au brin simple · per tiro diretto · a tiro directo м/мин при однократной запасовке	21 mm / 250 m	88 kN
	m/min für einfachen Strang · single line 0 – 140 m/min au brin simple · per tiro diretto · a tiro directo м/мин при однократной запасовке	21 mm / 250 m	88 kN
	0 – 1,7 min <sup>-1</sup> об/мин		
	ca. 50 s bis 82° Auslegerstellung · approx. 50 seconds to reach 82° boom angle env. 50 s jusqu'à 82° · circa 50 secondi fino ad un'angolazione del braccio di 82° aprox. 50 segundos hasta 82° de inclinación de pluma · ок. 50 сек. до выставления стрелы на 82°		
	ca. 511 s für Auslegerlänge 13 m – 62 m · approx. 511 seconds for boom extension from 13 m – 62 m env. 511 s pour passer de 13 m – 62 m · circa 511 secondi per passare dalla lunghezza del braccio di 13 m – 62 m aprox. 511 segundos para telescopar la pluma de 13 m – 62 m · ок. 511 сек. до выдвижения от 13 м до 62 м		

**Traglasten**  
**Lifting capacities**  
**Forces de levage • Portate**  
**Tablas de carga • Грузоподъемность**

**T**

**LICCON2**

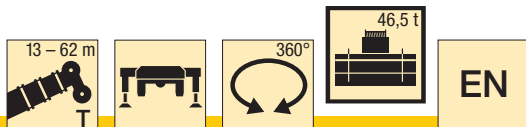

m	13 m 17,5 m 22 m 26,5 m 31 m 35,5 m 40 m 44,6 m 49,1 m 53,6 m 58,1 m 62 m												m	
	*													
3	160	112,3	96,5	94,1										3
3,5	115	107,2	97,1	94,4	81,6									3,5
4	104	98,9	97	94	80,5									4
4,5	95	91,5	91,1	87,7	79,4	65,8								4,5
5	89	85	84,3	80,4	76,9	65,2								5
6	80	73,9	74,2	71,5	68,8	63,8	49,8							6
7	72	64,3	64,5	64,4	62,9	60,6	48,6	37,1						7
8	61	55,7	56	55,9	56,7	55,2	47	35,3	28,1					8
9	53	48,2	49,2	49,5	49,4	48,7	45,1	33,4	26,8	22,2				9
10	46,5	42,3	43,3	43,6	43,4	42,9	42,8	31,4	25,5	21,4	17,9			10
11			38,5	38,8	38,6	38,9	38,8	29,5	24,2	20,5	17,4	14,2		11
12			34,5	34,7	34,5	35,3	34,8	27,6	23	19,6	16,8	13,8	11,8	12
13			31,1	31,4	31,9	31,9	31,4	26	21,7	18,7	16,2	13,5	11,5	13
14			28,2	28,5	29,3	29	28,5	24,7	20,4	17,9	15,6	13,1	11,2	14
16				24,4	24,5	24,2	23,7	22	18,6	16,2	14,3	12,3	10,6	16
18				20,8	20,8	20,5	20	19,5	16,8	14,8	13,1	11,5	10	18
20					18	17,6	17,1	17	15,2	13,5	12,1	10,7	9,4	20
22					15,6	15,3	14,8	15,4	14	12,2	11,1	10	8,8	22
24					13,8	13,4	13,5	13,5	12,4	11,4	10,2	9,3	8,2	24
26						11,8	12,3	11,9	11,3	10,5	9,5	8,6	7,7	26
28						10,9	11	10,5	10	9,6	8,8	8,1	7,2	28
30							9,8	9,3	9,4	8,6	8,2	7,6	6,8	30
32							8,9	8,3	8,6	8	7,5	7,1	6,4	32
34								7,8	7,7	7,2	6,8	6,6	6	34
36								7,4	6,9	6,7	6,3	6,1	5,6	36
38									6,2	6,2	6	5,7	5,2	38
40									5,6	5,6	5,5	5,1	4,9	40
42									5,5	5,1	5	4,7	4,6	42
44										4,7	4,6	4,2	4,2	44
46										4,4	4,2	3,7	3,7	46
48											3,7	3,3	3,3	48
50											3,4	2,9	2,9	50
52												2,5	2,5	52
54												2,2	2,2	54
56													1,9	56
58													1,6	58

\* nach hinten · over rear · en arrière · sul posteriore · hacia atrás · стрела повернута назад

t\_209\_00421\_00\_000 / 00101\_00\_000

**Traglasten**  
**Lifting capacities**  
**Forces de levage • Portate**  
**Tablas de carga • Грузоподъемность**

**T**

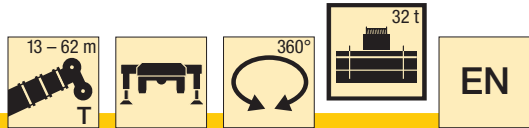

	13 m	17,5 m	22 m	26,5 m	31 m	35,5 m	40 m	44,6 m	49,1 m	53,6 m	58,1 m	62 m	
3	112,3	96,5	94,1										3
3,5	106,6	97,1	94,4	81,6									3,5
4	98,1	96,6	94	80,5									4
4,5	90,7	90,7	87,7	79,4	65,8								4,5
5	83,8	83,7	80,4	76,9	65,2								5
6	70,9	71,1	71	68,8	63,8	49,8							6
7	59,1	60,2	60,3	60,2	58,2	48,6	37,1						7
8	50,2	51,2	51,6	51,3	50,2	47	35,3	28,1					8
9	43,4	44,3	44,6	44,5	43,9	43,2	33,4	26,8	22,2				9
10	37,8	38,7	39,1	38,9	39,7	37,9	31,4	25,5	21,4	17,9			10
11		34	34,3	35,2	35	33,6	29,5	24,2	20,5	17,4	14,2		11
12		30,1	31,1	31,3	31,1	30	27,6	23	19,6	16,8	13,8	11,8	12
13		27,3	28,1	28,1	27,8	27	25,3	21,7	18,7	16,2	13,5	11,5	13
14		24,7	25,3	25,4	25,1	24,4	22,8	20,4	17,9	15,6	13,1	11,2	14
16			20,8	20,9	20,5	20	19,6	18,2	16,2	14,3	12,3	10,6	16
18			17,2	17,3	16,9	17,1	17,1	15,8	14,7	13,1	11,5	10	18
20				14,6	14,3	14,9	14,3	13,7	12,8	12,1	10,7	9,4	20
22				12,5	13	12,7	12,2	12,2	11,4	10,8	10	8,8	22
24				10,8	11,3	11	10,7	10,8	10,2	9,4	9,3	8,2	24
26					10	9,6	9,8	9,4	9,4	8,8	8,3	7,7	26
28					8,8	8,5	8,7	8,2	8,3	8	7,2	7	28
30						7,9	7,7	7,6	7,2	7,1	6,4	6,1	30
32						7,2	6,9	6,8	6,5	6,2	5,6	5,4	32
34							6,1	6,1	5,7	5,5	4,9	4,7	34
36								5,5	5	4,8	4,3	4,1	36
38									4,8	4,4	4,2	3,7	38
40									4,3	3,9	3,6	3,2	40
42									3,8	3,4	3,2	2,7	42
44										3	2,7	2,3	44
46										2,6	2,3	1,9	46
48											2	1,5	48
50												1,7	50

t\_209\_00103\_00\_000



13 - 62 m

	13 m	17,5 m	22 m	26,5 m	31 m	35,5 m	40 m	44,6 m	49,1 m	53,6 m	58,1 m	62 m	
3	112,3	96,5	94,1										3
3,5	105,8	97,1	94,4	81,6									3,5
4	97,1	96,1	94	80,5									4
4,5	88,8	89	87,7	79,4	65,8								4,5
5	80,9	81,2	80,2	76,9	65,2								5
6	65,5	66	66,3	65,8	61,2	49,8							6
7	54,2	55,2	55,5	54,3	50,1	47,5	37,1						7
8	45,7	46,7	47	45,4	44	40,9	35,3	28,1					8
9	38,7	39,7	40	40,3	37,6	34,9	32,3	26,8	22,2				9
10	33,3	34,2	35,4	34,8	32,6	30,2	28,7	25,5	21,4	17,9			10
11		30	31	30,3	28,6	26,5	25,2	23,5	20,5	17,4	14,2		11
12		25,8	26,6	26,7	25,2	23,7	23,3	21,3	19,6	16,8	13,8	11,8	12
13		22,4	23,2	23,3	22,5	21,7	21,1	19,5	18,2	16,2	13,5	11,5	13
14		19,7	20,5	20,5	20,1	20,2	18,9	17,5	16,4	15,6	13,1	11,2	14
16			16,3	16,4	17,1	16,7	15,6	15,2	14,4	13,3	12,3	10,6	16
18			13,4	13,7	14,1	13,7	13,5	13,1	12,5	11,7	11	10	18
20				11,9	11,8	11,5	11,8	11,2	10,8	10,2	9,3	8,9	20
22				10,1	10	10,3	10	10	9,3	8,7	7,8	7,5	22
24				8,7	8,6	8,8	8,6	8,6	8	7,5	6,7	6,4	24
26					7,6	7,7	7,5	7,4	6,9	6,5	5,7	5,4	26
28					6,7	6,7	6,5	6,4	6	5,6	4,8	4,6	28
30						5,9	5,7	5,5	5,1	4,8	4,1	3,9	30
32						5,2	4,9	4,8	4,4	4,1	3,5	3,3	32
34							4,3	4,1	3,7	3,5	2,9	2,7	34
36							3,7	3,6	3,2	2,9	2,4	2,3	36
38								3,1	2,7	2,5	2	1,8	38
40								2,7	2,2	2	1,5		40
42								2,3	1,9	1,6			42
44									1,5				44

t\_209\_00105\_00\_000

**Traglasten**  
**Lifting capacities**  
**Forces de levage • Portate**  
**Tablas de carga • Грузоподъемность**

**T**



13 – 62 m  
**EN**

m	13 m	17,5 m	22 m	26,5 m	31 m	35,5 m	40 m	44,6 m	49,1 m	53,6 m	58,1 m	62 m	m
3	112,1	96,5	94,1										3
3,5	104,5	97,1	94,4	81,6									3,5
4	94,7	94,3	92,6	80,5									4
4,5	84,5	84,9	84,6	75,8	65,8								4,5
5	74,4	75	73,9	67,8	61								5
6	59,4	60,5	57,5	52,5	49,5	45,3							6
7	48	48,7	45,2	43,5	40	36,5	33,7						7
8	39,3	38,9	38,1	35,7	33	30,6	29	26,6					8
9	30,7	32,7	31,7	30	27,8	27	25,2	23,1	21,4				9
10	24,8	26,7	27	25,7	24,2	23,6	21,8	20,4	19,5	17,8			10
11		22,2	23,1	22,2	22	20,7	19,6	18,6	17,2	15,8	14,2		11
12		18,9	19,7	19,5	19,6	18,2	17,8	16,5	15,8	14,8	13,7	11,8	12
13		16,3	17	17,9	17,4	16,3	16,1	15,3	14,4	13,6	12,3	11,3	13
14		14,1	15	15,8	15,6	15,2	14,4	13,9	12,9	12,2	10,9	10,3	14
16			11,8	12,5	12,6	12,6	12	11,4	10,5	9,9	8,8	8,3	16
18			9,5	10,1	10,2	10,3	9,9	9,4	8,7	8,1	7,1	6,7	18
20				8,3	8,4	8,5	8,3	7,9	7,2	6,6	5,8	5,4	20
22				7	7	7,1	7	6,6	6	5,5	4,7	4,4	22
24				5,9	5,9	6	5,8	5,6	5	4,5	3,8	3,5	24
26					4,9	5	4,8	4,7	4,1	3,7	3	2,8	26
28					4,2	4,2	4	3,9	3,4	3	2,3	2,2	28
30						3,6	3,3	3,2	2,8	2,4	1,7	1,6	30
32						3	2,8	2,6	2,2	1,9			32
34							2,3	2,1	1,7				34
36							1,9	1,7					36

t\_209\_00108\_00\_000

# Traglasten

## Lifting capacities

Forces de levage • Portate

Tablas de carga • Грузоподъемность

T

**LICCON2**

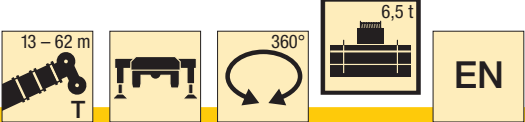
													
m	13 m	17,5 m	22 m	26,5 m	31 m	35,5 m	40 m	44,6 m	49,1 m	53,6 m	58,1 m	62 m	m
3	112	96,5	94,1										3
3,5	103,7	97,1	94,4	81,6									3,5
4	93	92,9	91,1	78,7									4
4,5	81,8	82,1	79,5	69,9	62,4								4,5
5	71,8	72,4	67,8	62	55,3								5
6	57	56,4	51,6	48,5	44,4	40							6
7	45,4	43	41,5	38,5	35,4	32,6	30,8						7
8	34,8	35,1	33,7	31,6	29	28,3	26	23,6					8
9	26,9	28,8	27,9	26,4	25,5	24,1	22,5	21,2	19,6				9
10	21,6	23,5	23,7	22,5	22,4	20,7	20	18,6	17,7	16,1			10
11		19,5	20,3	20,3	19,4	18,2	17,7	16,9	15,8	14,8	13,5		11
12		16,5	17,4	17,9	17,1	16,7	15,8	15	13,9	13,1	11,8	11,1	12
13		14,1	15	15,8	15,1	14,9	14,1	13,3	12,4	11,6	10,4	9,8	13
14		12,2	13,1	13,8	13,7	13,3	12,6	11,9	11	10,3	9,2	8,6	14
16			10,1	10,8	10,9	10,8	10,2	9,7	8,9	8,3	7,3	6,8	16
18			8,1	8,7	8,8	8,9	8,4	7,9	7,2	6,7	5,8	5,4	18
20				7,1	7,2	7,3	7	6,5	5,9	5,4	4,6	4,2	20
22				5,8	5,9	6	5,8	5,4	4,8	4,3	3,6	3,3	22
24				4,8	4,8	4,9	4,8	4,5	3,9	3,5	2,7	2,5	24
26					4	4,1	3,9	3,7	3,1	2,7	2	1,8	26
28					3,3	3,4	3,2	3	2,5	2,1			28
30						2,8	2,5	2,4	1,9				30
32						2,3	2	1,9					32
34							1,6						34

t\_209\_00110\_00\_000

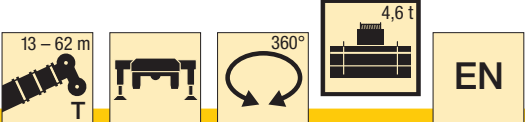
													
m	13 m	17,5 m	22 m	26,5 m	31 m	35,5 m	40 m	44,6 m	49,1 m	53,6 m	58,1 m	62 m	m
3	112	96,5	94,1										3
3,5	103,3	97,1	94,4	81,6									3,5
4	92,2	92,1	89,5	77,3									4
4,5	80,4	80,6	75,3	67,9	60,4								4,5
5	70,5	70,4	65,6	58,7	52,9								5
6	55,5	53,2	48,4	45,9	41,6	37,6							6
7	42,8	40,2	38,9	36,1	33,1	31,1	29						7
8	32,5	32,7	31,5	29,5	27,8	26,5	24,4	22,9					8
9	25	26,8	26	24,6	24,2	22,4	21,3	20	18,8				9
10	20	21,9	22,1	21,7	20,8	19,4	18,8	17,7	16,7	15,6			10
11		18,1	19,1	19	18,1	17,6	16,6	15,7	14,6	13,6	12,3		11
12		15,3	16,2	16,7	15,9	15,5	14,7	13,9	12,8	12	10,8	10,1	12
13		13	14	14,7	14,2	13,8	13,1	12,3	11,3	10,6	9,5	8,9	13
14		11,2	12,1	12,8	12,6	12,3	11,6	11	10,1	9,4	8,3	7,8	14
16			9,3	10	10,1	9,9	9,4	8,9	8,1	7,5	6,5	6,1	16
18			7,3	8	8,1	8,1	7,6	7,2	6,5	6	5,1	4,7	18
20				6,5	6,6	6,7	6,3	5,9	5,2	4,8	4	3,7	20
22				5,2	5,3	5,4	5,2	4,8	4,2	3,7	3	2,8	22
24				4,3	4,3	4,4	4,2	3,9	3,3	2,9	2,2	2	24
26					3,5	3,6	3,4	3,2	2,6	2,2			26
28					2,8	2,9	2,7	2,6	2	1,5			28
30						2,3	2,1	2					30
32						1,9	1,6						32

t\_209\_00111\_00\_000



**Hubhöhen**  
**Lifting heights**

Hauteurs de levage • Altezze di sollevamento  
Alturas de elevación • Высота подъема

**T**

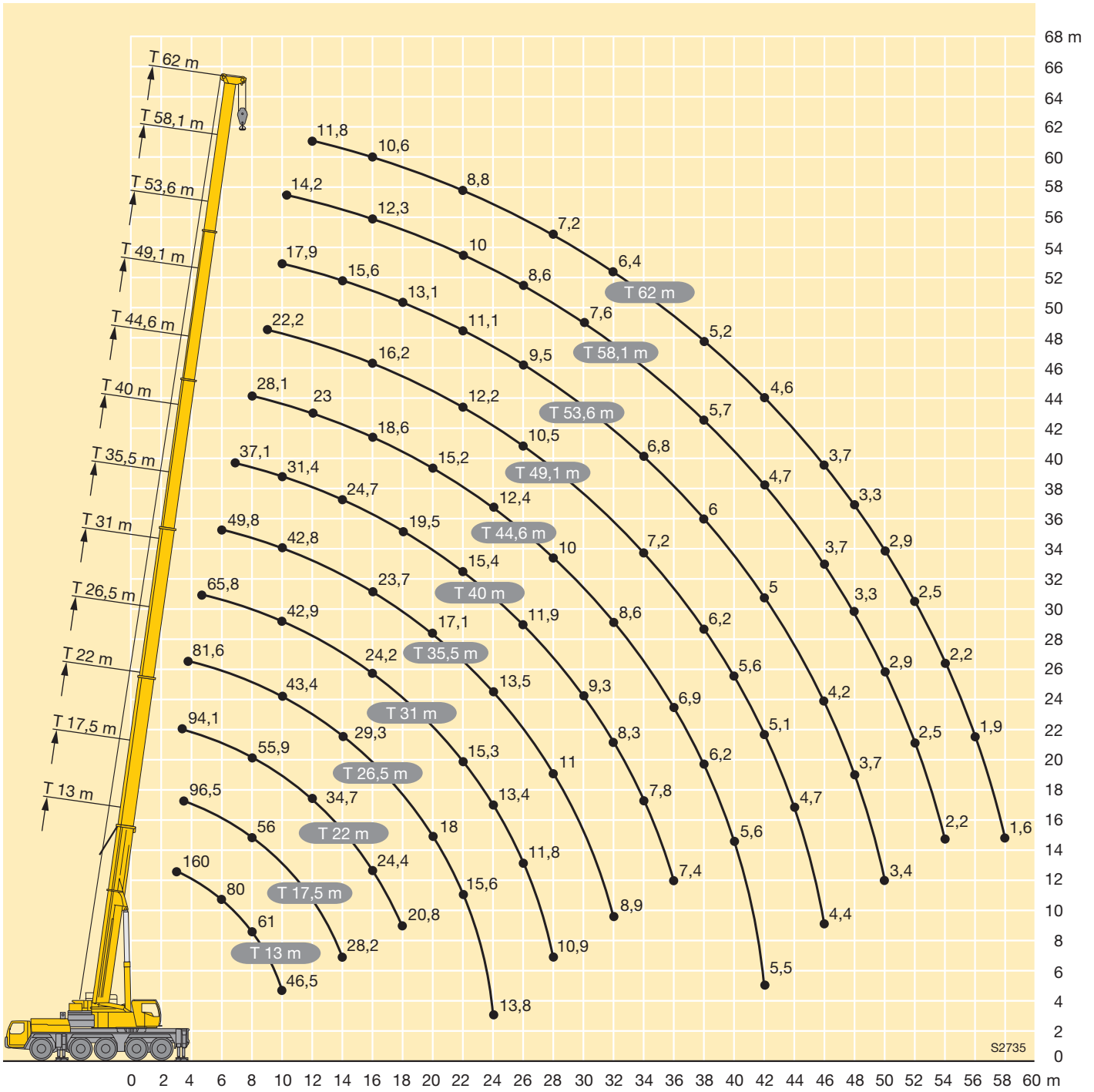

S2735

**LICCON2**



m	13 m			17,5 m			22 m			26,5 m			31 m			35,5 m			m
	5,4 m			5,4 m			5,4 m			5,4 m			5,4 m			5,4 m			
	0°	22,5°	45°	0°	22,5°	45°	0°	22,5°	45°	0°	22,5°	45°	0°	22,5°	45°	0°	22,5°	45°	
3	49,7	38,7		51,1															3
3,5	48,4	37,1		50,8			50,5												3,5
4	47,1	35,5		49,6	37,5		50												4
4,5	45,2	33,9	27,3	48,3	36,3		49,4			48,2									4,5
5	43,2	32,6	26,4	46,9	35,1	27,4	48,4	36,1		47,2									5
6	38,9	30,1	25	44	32,8	26,1	45,9	34,1	27,6	45,3	34,2		42,1						6
7	35,3	28	23,8	40,8	30,7	25	43,4	32,3	26,5	43,5	33,6	26,9	41,4	33,2		31,6			7
8	32,1	26,2	22,7	37,7	28,9	24	40,9	30,5	25,6	41,6	32,2	26	40,3	32,1	26	31,6	25,1		8
9	29,5	24,6	21,8	35,2	27,3	23,1	38,4	29,1	24,7	39,8	30,7	25,3	39	30,9	25,8	28,4	23,9	21,2	9
10	27,3	23,2	21	32,7	26	22,4	36	27,7	23,9	37,9	29,4	24,5	37,7	29,8	25,3	27	22,8	20,4	10
11	25,3	22,1	20,4	30,2	24,7	21,7	34	26,4	23,2	36	28,3	23,9	36,3	28,6	24,7	25,6	21,9	19,7	11
12	23,6	21	19,9	28,2	23,5	21,1	32,1	25,5	22,6	33,5	27,1	23,3	33,8	27,6	24	24,2	21	19	12
14	20,8	19,5	5,7	25,1	21,7	20,1	28	23,6	21,5	27,4	25,2	22,2	27,8	25,9	23,1	22,2	19,4	17,8	14
16				22,6	20,3	19,6	23,2	22	20,7	22,6	23,2	21,4	23	23,5	22,2	20,3	18	16,7	16
18				19,9	19,3	5	19,5	19,9	20	18,9	19,4	19,6	19,3	19,7	20,1	18,8	16,8	15,8	18
20				17,1	8,4		16,6	16,9	17	16	16,4	16,6	16,4	16,8	17	16,8	15,9	15	20
22							14,3	14,5	4,8	13,7	14	14,1	14	14,4	14,6	14,5	14,7	14,3	22
24							12,4	12,3	1,4	11,8	12	12,1	12,1	12,4	12,5	12,6	12,9	13	24
26										10,2	10,4	4,6	10,5	10,7	10,9	11	11,2	11,3	26
28										8,9	9	2	9,2	9,3	9,4	9,6	9,8	9,9	28
30													8	8,1	4,5	8,4	8,6	8,7	30
32													7	7,1	2,3	7,4	7,6	7,6	32
34																6,5	6,6	4,4	34
36																5,8	5,8	2,5	36
38																5,2	4,1		38

t\_209\_11111\_00\_000 / 11211\_00\_000 / 11311\_00\_000



m	40 m			44,6 m			49,1 m			53,6 m			58,1 m			62 m			m
	5,4 m			5,4 m			5,4 m			5,4 m			5,4 m			5,4 m			
	0°	22,5°	45°	0°	22,5°	45°	0°	22,5°	45°	0°	22,5°	45°	0°	22,5°	45°	0°	22,5°	45°	
8	26																		8
9	25,9	23,3		21,4															9
10	25,7	22,4	20,2	20,7			16,7												10
11	24,7	21,5	19,5	19,9	19,7		16,2			13,3									11
12	23,5	20,7	18,8	19,1	18,8	18,2	15,7	15,7		12,9			10,5						12
14	21,1	19,3	17,8	17,4	17,1	17	14,7	14,5	14,4	12,2	12	11,9	10	9,8		8,3			14
16	19,2	18	16,8	15,7	15,5	15,5	13,5	13,4	13,3	11,5	11,2	11,2	9,5	9,2	9,2	8	7,9		16
18	17,3	16,7	16	14,3	14,1	14	12,3	12,3	12,3	10,6	10,5	10,4	8,9	8,7	8,6	7,7	7,5	7,5	18
20	15,6	15,4	15,2	13	12,9	12,9	11,3	11,2	11,3	9,8	9,7	9,7	8,4	8,2	8,1	7,2	7,1	7,1	20
22	14	14,2	14,2	11,7	11,7	11,7	10,4	10,3	10,4	9,1	9	9	7,8	7,7	7,6	6,8	6,7	6,7	22
24	12,1	12,4	12,5	10,9	10,8	10,8	9,4	9,5	9,5	8,4	8,4	8,4	7,3	7,2	7,2	6,3	6,3	6,3	24
26	10,5	10,7	10,8	10	9,9	9,9	8,7	8,7	8,7	7,7	7,7	7,8	6,9	6,8	6,7	5,9	5,9	5,9	26
28	9,1	9,3	9,4	8,9	9,1	9,1	8,1	8	8,1	7,1	7,1	7,2	6,4	6,3	6,3	5,6	5,6	5,6	28
30	7,9	8,1	8,2	7,8	8	8,1	7,4	7,4	7,5	6,6	6,6	6,7	5,9	5,9	5,9	5,3	5,2	5,3	30
32	6,9	7	7,1	6,7	6,9	7	6,7	6,8	6,8	6,1	6,2	6,2	5,6	5,5	5,6	4,9	4,9	5	32
34	6	6,1	6,2	5,8	6	6,1	6	6,1	6,2	5,6	5,7	5,7	5,2	5,2	5,2	4,6	4,6	4,7	34
36	5,3	5,4	5,4	5,2	5,3	5,3	5,3	5,4	5,5	5,2	5,2	5,3	4,9	4,9	4,9	4,4	4,4	4,4	36
38	4,7	4,8	4,3	4,5	4,6	4,7	4,6	4,8	4,8	4,8	4,9	4,9	4,5	4,6	4,6	4,1	4,1	4,1	38
40	4,1	4,1	2,7	3,9	4	4	4	4,1	4,2	4,3	4,3	4,4	4,2	4,2	4,3	3,8	3,8	3,9	40
42	3,5	3,6	1,4	3,3	3,4	3,4	3,8	3,8	3,8	4,1	4,1	4,1	3,9	4	4	3,6	3,6	3,6	42
44				2,8	2,8	2,8	3,5	3,5	3,6	3,8	3,8	3,9	3,3	3,5	3,5	3,3	3,4	3,4	44
46				2,3	2,3	1,4	3,3	3,3	3,3	3,3	3,4	3,4	2,9	3	3	2,8	3	3	46
48							3,1	3,1	3	2,9	3	3	2,4	2,5	2,6	2,4	2,5	2,5	48
50							2,8	2,9	1,7	2,5	2,6	2,5	2	2,1	2,1	2	2,1	2,1	50
52							2			2,1	2,2	2,2	1,7	1,7	1,7	1,6	1,7	1,7	52
54										1,8	1,8	1,8	1,3	1,4	1,4	1,3	1,4	1,4	54
56										1,5	1,5		1	1,1	1,1		1,1	1	56
58																			58

t\_209\_11111\_00\_000 / 11211\_00\_000 / 11311\_00\_000



m	13 m			31 m			35,5 m			40 m			44,6 m			49,1 m			53,6 m			58,1 m			62 m			m
	12,2 m			12,2 m			12,2 m			12,2 m			12,2 m			12,2 m			12,2 m			12,2 m			12,2 m			
	0°	22,5°	45°	0°	22,5°	45°	0°	22,5°	45°	0°	22,5°	45°	0°	22,5°	45°	0°	22,5°	45°	0°	22,5°	45°	0°	22,5°	45°	0°	22,5°	45°	
3	17,5																										3	
3,5	17,5																											3,5
4	17,5																											4
4,5	17,5																											4,5
5	17,5			17,5																								5
6	17,5	15,9		17,5			17,5																					6
7	17,5	14,7		17,5			17,5																					7
8	17,5	13,6		17,5			17,5			17,5																		8
9	16,9	12,7		17,5			17,5			17,5			15,2															9
10	16	12	8,8	17,4	13,2		17,2			17,5			15,1		12,5													10
11	15,1	11,2	8,8	17,4	12,7		17	12,8		17,3			15		12,3			9,9										11
12	14,3	10,6	8,8	17,2	12,2		16,7	12,3		16,8	12,2		14,9		12,1			9,7			7,1							12
14	12,4	9,5	8,6	15,7	11,3	8,8	16	11,5	8,8	15,6	11,4		14,1	11,1	11,8			9,5			7				5,8			14
16	10,6	8,6	8,2	14	10,6	8,8	14,7	10,8	8,8	14,5	10,8	8,8	13,2	10,5	8,8	11,1	9,9		9,2	8,2	6,9				5,6			16
18	9,3	7,9	7,9	12,7	9,9	8,6	13,4	10,2	8,7	13,5	10,2	8,7	12,3	10	8,6	10,4	9,5	7,5	8,7	7,8	6,6	6,3			5,5			18
20	8,2	7,4	7,8	11,7	9,4	8,3	12,3	9,6	8,4	12,5	9,7	8,4	11,3	9,5	8,3	9,7	9,1	7,3	8,1	7,4	7,1	6,3	6		5,3	5,1		20
22	7,4	7,2		10,7	8,9	8,1	11,4	9,2	8,2	11,5	9,2	8,2	10,4	9,1	8,2	9	8,7	7,2	7,6	7	6,9	6	5,7	5,6	5,1	4,9	4,9	22
24				9,8	8,4	7,8	10,6	8,7	7,9	10,8	8,8	8	9,5	8,8	7,9	8,3	8,1	7,1	7,1	6,6	6,5	5,6	5,4	5,3	4,9	4,7	4,7	24
26				9,1	7,9	7,4	9,8	8,2	7,7	10,2	8,4	7,8	8,8	8,3	7,7	7,6	7,6	6,9	6,6	6,2	6,2	5,4	5,2	5,1	4,7	4,6	4,5	26
28				8,5	7,4	7,1	9,1	7,8	7,4	9,4	8	7,5	8,1	7,8	7,4	7	7,1	6,7	6,1	5,9	5,9	5,1	4,9	4,9	4,5	4,4	4,3	28
30				7,9	7,1	6,9	8,6	7,4	7,1	8,3	7,7	7,2	7,5	7,4	7,2	6,6	6,6	6,5	5,7	5,5	5,6	4,9	4,7	4,7	4,3	4,2	4,2	30
32				7,4	6,7	6,7	7,8	7,1	6,9	7,5	7,3	7	6,9	6,9	6,9	6,1	6,1	6,1	5,3	5,2	5,3	4,6	4,5	4,5	4,1	4	4	32
34				7	6,4		6,9	6,8	6,7	6,7	6,9	6,8	6,1	6,4	6,5	5,6	5,6	5,7	5	5	5,1	4,4	4,3	4,3	3,9	3,8	3,9	34
36				6,6	6,2		6,2	6,5	6,5	5,9	6,3	6,4	5,5	5,9	6	5,2	5,2	5,3	4,7	4,7	4,8	4,2	4,1	4,1	3,7	3,7	3,7	36
38				6,1	6		5,6	5,8		5,3	5,6	5,8	5,1	5,2	5,5	4,7	4,9	5	4,4	4,4	4,5	4	3,9	3,9	3,5	3,5	3,5	38
40				5,5			5,1	5,2		4,7	5		4,7	4,8	4,9	4,2	4,6	4,7	4	4,2	4,3	3,7	3,8	3,8	3,3	3,3	3,4	40
42							4,6	4,7		4,3	4,5		4,2	4,5	4,6	3,9	4,1	4,3	3,7	3,9	4	3,5	3,6	3,6	3,1	3,2	3,2	42
44							4,2			3,7	4		3,6	4		3,7	3,7	3,8	3,3	3,7	3,7	3,3	3,4	3,4	2,9	3	3	44
46										3,3	3,5		3,2	3,4		3,2	3,5	3,6	3,1	3,2	3,3	3	3,2	3,3	2,7	2,8	2,9	46
48										2,9			2,8	3		2,8	3,1		3	3	3	2,6	2,9	3,1	2,5	2,7	2,7	48
50													2,4	2,5		2,6	2,7		2,7	2,8	2,9	2,2	2,5	2,7	2,1	2,5	2,6	50
52													2	2,1		2,4	2,4		2,3	2,5		1,8	2,1	2,3	1,8	2,1	2,3	52
54													1,7			2,2	2,3		2	2,2		1,5	1,8		1,4	1,7	1,9	54
56																2	2,1		1,7	1,8		1,2	1,4		1,1	1,4	1,5	56
58																1,7			1,4	1,5			1,1			1,1		58
60																			1,1	1,2								60

t\_209\_12111\_00\_000 / 12211\_00\_000 / 12311\_00\_000

**LICCON2**



m	13 m			31 m			35,5 m			40 m			44,6 m			49,1 m			53,6 m			58,1 m			62 m			m				
	22 m			22 m			22 m			22 m			22 m			22 m			22 m			22 m										
	0°	22,5°	45°	0°	22,5°	45°	0°	22,5°	45°	0°	22,5°	45°	0°	22,5°	45°	0°	22,5°	45°	0°	22,5°	45°	0°	22,5°	45°	0°	22,5°	45°					
3,5	11,3																										3,5					
4	11,3																											4				
4,5	11,3																											4,5				
5	11,3																											5				
6	11,1																											6				
7	10,8				9																							7				
8	10,5				9			8,2																				8				
9	10,1				9			8,1			7,5																	9				
10	9,7				8,9			8,1			7,5			6,8														10				
11	9,3				8,8			8,1			7,5			6,7			5,9											11				
12	8,9	7,5			8,6			8			7,5			6,7			5,9			5,1								12				
14	8,1	6,9			8,3			7,8			7,3			6,7			5,9			5,1			4,3					14				
16	7,3	6,3			7,9	6,4		7,6	6,4		7,2			6,6			5,8			5			4,2			3,6		16				
18	6,5	5,8	5		7,5	6,1		7,4	6,1		7,1	6		6,5			5,8			5			4,1			3,5		18				
20	5,9	5,4	4,7		7,1	5,8		7,1	5,8		6,9	5,7		6,4	5,5		5,7			5			4			3,5		20				
22	5,3	5	4,5		6,7	5,6	4,4		6,9	5,6	4,7			6,3	5,4		5,7	5,1		4,9			4			3,4		22				
24	4,7	4,6	4,2		6,4	5,3	4,3		6,6	5,4	4,5			6,1	5,2		5,6	5		4,8	4,7		3,9	3,9		3,3		24				
26	4,4	4,4	4,1		6	5,1	4,1		6,3	5,2	4,4			5,9	5,1	4,3	5,5	4,9		4,8	4,6		3,9	3,8		3,3	3,3	26				
28	4	4,1	3,9		5,6	4,9	4		6	5	4,2			5,8	4,9	4,2	5,3	4,8	4,1	4,6	4,4		3,8	3,7		3,3	3,2	28				
30	3,7	3,9	3,9		5,3	4,7	3,9		5,7	4,8	4,1			5,6	4,8	4,1	5,2	4,6	4,1	4,5	4,3	3,9	3,8	3,6	3,4		3,2	3,2	30			
32	3,5	3,8			5	4,5	3,8		5,4	4,6	4,1			5,4	4,6	4	5	4,5	4	4,3	4,1	3,9	3,6	3,5	3,3	3,1	3,1	3,1	32			
34					4,7	4,3	3,8		5,1	4,4	4			5,2	4,5	4	4,8	4,4	3,9	4,1	4	3,8	3,5	3,4	3,2	3	2,9	2,9	34			
36					4,5	4,1	3,7		4,9	4,3	3,9			5	4,3	3,9	4,6	4,3	3,8	3,9	3,8	3,7	3,3	3,2	3,1	2,9	2,8	2,8	36			
38					4,2	4	3,7		4,6	4,1	3,8			4,8	4,2	3,9	4,7	4,2	3,8	4,3	4,1	3,8	3,8	3,7	3,6	3,2	3,1	3	2,8	2,7	2,7	38
40					4,1	3,8	3,6		4,4	4	3,8			4,6	4,1	3,8	4,5	4,1	3,8	4,1	4	3,8	3,6	3,5	3,5	3	3	3	2,7	2,6	2,6	40
42					3,9	3,7	3,6		4,2	3,9	3,7			4,4	3,9	3,8	4,3	4	3,7	3,8	3,9	3,7	3,4	3,4	3,4	2,9	2,9	2,9	2,6	2,5	2,6	42
44					3,7	3,6			4	3,7	3,7			4,2	3,8	3,7	3,8	3,9	3,7	3,5	3,7	3,7	3,2	3,2	3,2	2,8	2,7	2,8	2,4	2,4	2,5	44
46					3,6	3,5			3,9	3,6	3,6			3,8	3,7	3,7	3,5	3,8	3,6	3,2	3,5	3,6	3	3,1	3,1	2,6	2,6	2,7	2,3	2,3	2,4	46
48					3,5	3,5			3,7	3,5				3,4	3,6	3,6	3,2	3,5	3,6	2,9	3,3	3,4	2,8	2,9	3	2,5	2,5	2,6	2,2	2,2	2,3	48
50					3,4				3,5	3,5				3	3,4		2,9	3,2	3,3	2,7	3	3,2	2,4	2,8	2,9	2,4	2,4	2,5	2,1	2,1	2,2	50
52									3,1	3,3				2,6	3		2,5	3	3,1	2,5	2,6	2,9	2,3	2,6	2,7	2,1	2,3	2,4	1,9	2	2,1	52
54									2,8					2,3	2,6		2,2	2,6		2,1	2,5	2,5	2,1	2,2	2,6	1,8	2,2	2,3	1,6	1,9	2	54
56														2	2,2		1,9	2,2		1,8	2,3	2,4	1,9	2,1	2,2	1,5	2	2,2	1,3	1,8	1,9	56
58														1,7			1,6	1,9		1,7	1,9		1,6	2	2	1,2	1,7	2	1,1	1,6	1,8	58
60																	1,3	1,5		1,6	1,7		1,4	1,8			1,4	1,6		1,3	1,6	60
62																	1,1			1,5	1,6		1,1	1,5			1,1	1,3		1	1,3	62
64																				1,3	1,4			1,2								64
66																				1,1	1,2											66

t\_209\_14111\_00\_000 / 14211\_00\_000 / 14311\_00\_000

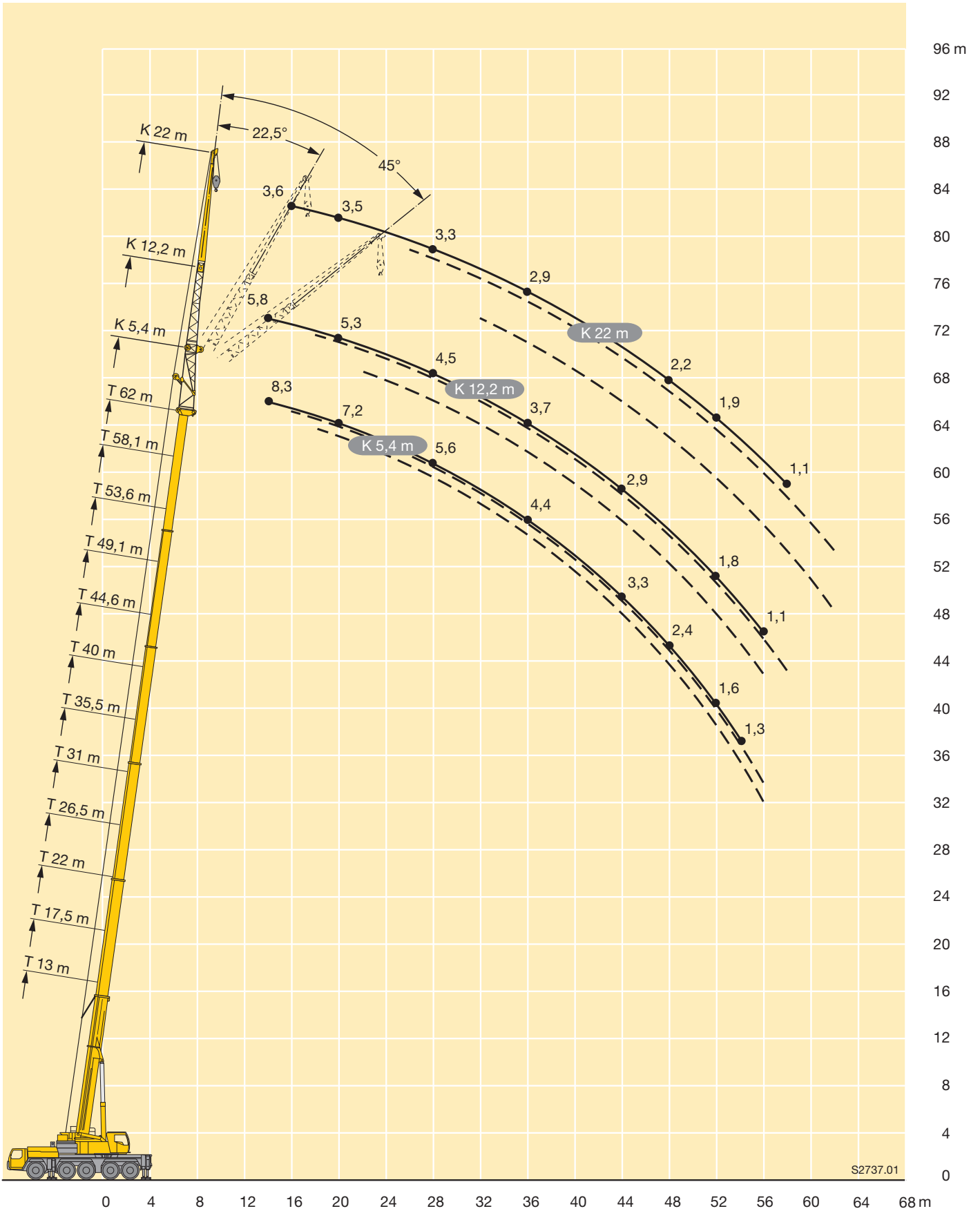

S2737.01

**LICCON2**

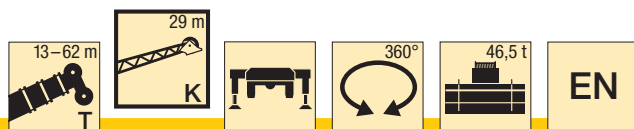

m	13 m			31 m			35,5 m			40 m			44,6 m			49,1 m			53,6 m			58,1 m			62 m	m
	29 m			29 m			29 m			29 m			29 m			29 m			29 m			29 m				
	0°	22,5°	45°	0°	22,5°	45°	0°	22,5°	45°	0°	22,5°	45°	0°	22,5°	45°	0°	22,5°	45°	0°	22,5°	45°	0°	22,5°	45°	0°	
4,5	7,2																								4,5	
5	7,4																									5
6	7,6																									6
7	7,6																									7
8	7,6			6																						8
9	7,5			6			5,6																			9
10	7,5			5,9			5,6			5,2																10
11	7,3			5,9			5,6			5,2			4,8													11
12	7,1			5,9			5,5			5,2			4,7			4,2										12
14	6,6			5,8			5,5			5,1			4,7			4,2			3,6							14
16	6,1	5		5,7			5,4			5,1			4,7			4,2			3,6			3				16
18	5,6	4,6		5,6			5,4			5			4,6			4,2			3,6			3			2,4	18
20	5,1	4,3		5,4	4,4		5,3	4,3		5			4,6			4,1			3,6			2,9			2,4	20
22	4,5	4		5,1	4,2		5,1	4,1		4,9	4,1		4,5			4,1			3,6			2,9			2,3	22
24	4,2	3,7	3,3	4,9	4		4,9	4		4,7	3,9		4,5	3,8		4,1			3,5			2,8			2,3	24
26	3,8	3,4	3,1	4,6	3,8		4,7	3,8		4,6	3,8		4,4	3,7		4	3,5		3,5			2,8			2,2	26
28	3,4	3,2	2,9	4,4	3,6	3	4,5	3,7	3	4,4	3,6		4,2	3,5		3,9	3,4		3,4	3,2		2,8			2,2	28
30	3,2	3	2,8	4,2	3,5	2,9	4,3	3,5	2,9	4,2	3,5	2,9	4,1	3,4		3,8	3,3		3,4	3,1		2,7	2,7		2,1	30
32	2,9	2,9	2,7	4	3,3	2,8	4,1	3,4	2,9	4,1	3,4	2,9	4	3,3	2,8	3,7	3,2		3,3	3		2,7	2,7		2,1	32
34	2,7	2,7	2,6	3,8	3,2	2,8	3,9	3,3	2,8	3,9	3,3	2,8	3,8	3,2	2,8	3,6	3,1	2,7	3,2	3		2,6	2,6		2	34
36	2,5	2,6	2,5	3,6	3,1	2,7	3,8	3,1	2,7	3,8	3,2	2,7	3,7	3,1	2,7	3,5	3	2,6	3,2	2,9	2,6	2,6	2,5		2	36
38	2,3	2,5		3,4	3	2,6	3,6	3	2,6	3,7	3,1	2,7	3,6	3	2,6	3,4	3	2,6	3,1	2,8	2,5	2,5	2,4	2,3	1,9	38
40				3,2	2,8	2,6	3,4	2,9	2,6	3,5	3	2,6	3,5	3	2,6	3,3	2,9	2,6	3	2,8	2,5	2,4	2,4	2,2	1,9	40
42				3,1	2,7	2,5	3,3	2,8	2,5	3,4	2,9	2,6	3,4	2,9	2,5	3,2	2,8	2,5	2,9	2,7	2,5	2,3	2,3	2,2	1,9	42
44				2,9	2,7	2,5	3,1	2,7	2,5	3,2	2,8	2,5	3,3	2,8	2,5	3	2,8	2,5	2,7	2,7	2,4	2,3	2,2	2,1	1,9	44
46				2,8	2,6	2,5	3	2,6	2,5	3,1	2,7	2,5	3,2	2,7	2,5	2,9	2,7	2,4	2,6	2,6	2,4	2,2	2,1	2,1	1,8	46
48				2,6	2,5	2,5	2,8	2,6	2,5	3	2,6	2,5	3	2,6	2,4	2,7	2,6	2,4	2,5	2,5	2,4	2,1	2,1	2	1,8	48
50				2,5	2,5	2,5	2,7	2,5	2,5	2,8	2,6	2,4	2,8	2,6	2,4	2,5	2,6	2,4	2,3	2,4	2,3	2	2	2	1,7	50
52				2,4	2,4		2,6	2,5	2,5	2,7	2,5	2,4	2,6	2,5	2,4	2,2	2,5	2,4	2,1	2,3	2,3	1,9	1,9	1,9	1,6	52
54				2,3	2,4		2,5	2,4		2,4	2,5	2,4	2,3	2,5	2,4	2,1	2,4	2,4	1,8	2,2	2,2	1,7	1,8	1,8	1,4	54
56				2,2	2,4		2,4	2,4		2,1	2,4	2,4	2	2,3	2,4	1,9	2,1	2,4	1,7	2	2,1	1,4	1,7	1,8	1,2	56
58							2,3	2,4		1,8	2,3		1,7	2,2	2,3	1,6	1,9	2,2	1,6	1,8	2	1,2	1,6	1,7		58
60							2	2,2		1,6	1,9		1,4	1,9	2,1	1,4	1,8	1,9	1,4	1,5	1,9		1,5	1,6		60
62							1,5			1,3	1,6		1,2	1,6		1,2	1,6	1,8	1,2	1,5	1,6		1,3	1,6		62
64										1,1	1,3			1,3		1,2	1,3			1,3	1,4		1	1,4		64
66										1						1	1,1			1,1	1,3			1,1		66
68																1										68

t\_209\_16111\_00\_000 / 16211\_00\_000 / 16311\_00\_000

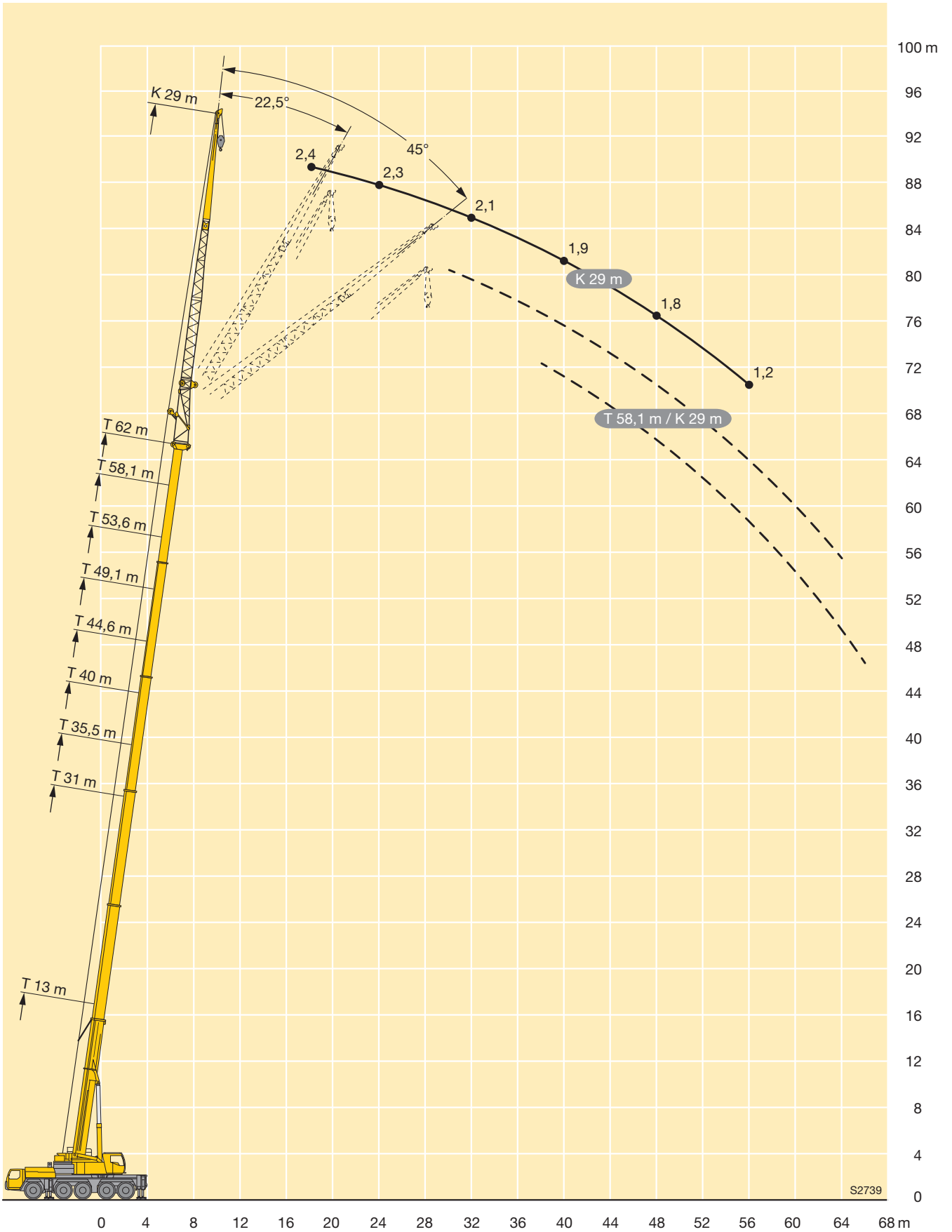

S2739

**LICCON2**

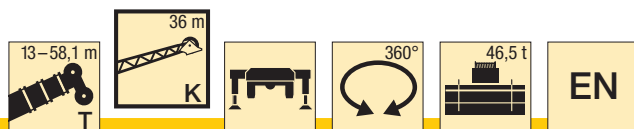

m	13 m			31 m			35,5 m			40 m			44,6 m			49,1 m			53,6 m			58,1 m			m
	36 m			36 m			36 m			36 m			36 m			36 m			36 m						
	0°	22,5°	45°	0°	22,5°	45°	0°	22,5°	45°	0°	22,5°	45°	0°	22,5°	45°	0°	22,5°	45°	0°	22,5°	45°	0°	22,5°	45°	
6	4,7																							6	
7	5																							7	
8	5,3																							8	
9	5,2			4,1																				9	
10	5,2			4,2			3,9																	10	
11	5,1			4,2			4			3,6														11	
12	5,1			4,2			4			3,7			3,3											12	
14	4,8			4,1			4			3,7			3,4			2,9								14	
16	4,5			4,1			3,9			3,7			3,3			3			2,4					16	
18	4,1			4			3,8			3,6			3,3			2,9			2,5			1,6		18	
20	3,8	3,3		3,9			3,8			3,5			3,3			2,9			2,5			1,7		20	
22	3,6	3		3,7			3,7			3,5			3,2			2,9			2,5			1,7		22	
24	3,3	2,8		3,6	2,9		3,5			3,4			3,2			2,9			2,5			1,7		24	
26	3	2,7		3,4	2,7		3,4	2,7		3,3	2,7		3,1			2,8			2,4			1,7		26	
28	2,8	2,5		3,2	2,6		3,2	2,6		3,2	2,6		3	2,5		2,8			2,4			1,7		28	
30	2,6	2,4	2,1	3,1	2,5		3,1	2,5		3	2,5		2,9	2,4		2,7	2,3		2,4			1,6		30	
32	2,4	2,2	2	3	2,4		3	2,4		2,9	2,4		2,8	2,3		2,6	2,2		2,4	2,1		1,6		32	
34	2,2	2,1	1,9	2,8	2,3	1,9	2,8	2,3	1,9	2,8	2,3		2,7	2,2		2,6	2,1		2,3	2		1,6		34	
36	2	2	1,8	2,7	2,2	1,9	2,7	2,2	1,8	2,7	2,2	1,8	2,6	2,2		2,5	2,1		2,3	2		1,5	1,8	36	
38	1,9	1,9	1,7	2,5	2,1	1,8	2,6	2,1	1,8	2,6	2,1	1,8	2,5	2,1	1,7	2,4	2		2,2	1,9		1,5	1,7	38	
40	1,7	1,8	1,7	2,4	2	1,8	2,5	2,1	1,8	2,5	2,1	1,7	2,4	2	1,7	2,3	2	1,7	2,2	1,9		1,5	1,7	40	
42	1,6	1,7	1,6	2,3	2	1,7	2,4	2	1,7	2,4	2	1,7	2,4	2	1,7	2,3	1,9	1,6	2,1	1,8	1,6	1,5	1,7	42	
44	1,5	1,6	1,6	2,2	1,9	1,7	2,3	1,9	1,7	2,3	1,9	1,7	2,3	1,9	1,6	2,2	1,8	1,6	2	1,8	1,6	1,5	1,6	1,5	44
46	1,4	1,6		2	1,8	1,7	2,2	1,9	1,7	2,2	1,9	1,6	2,2	1,9	1,6	2,1	1,8	1,6	2	1,7	1,5	1,5	1,6	1,4	46
48				1,9	1,8	1,6	2,1	1,8	1,6	2,1	1,8	1,6	2,1	1,8	1,6	2,1	1,7	1,6	1,9	1,7	1,5	1,5	1,5	1,4	48
50				1,8	1,7	1,6	2	1,8	1,6	2	1,8	1,6	2	1,8	1,6	2	1,7	1,5	1,8	1,6	1,5	1,5	1,5	1,4	50
52				1,7	1,7	1,6	1,9	1,7	1,6	2	1,7	1,6	2	1,7	1,6	1,9	1,7	1,5	1,7	1,6	1,5	1,4	1,4	1,3	52
54				1,7	1,6	1,6	1,8	1,7	1,6	1,9	1,7	1,6	1,9	1,7	1,5	1,8	1,6	1,5	1,6	1,6	1,5	1,3	1,4	1,3	54
56				1,6	1,6	1,6	1,7	1,6	1,6	1,8	1,6	1,5	1,8	1,6	1,5	1,6	1,6	1,5	1,4	1,6	1,5	1,2	1,3	1,3	56
58				1,5	1,6		1,6	1,6	1,6	1,7	1,6	1,5	1,7	1,6	1,5	1,5	1,6	1,5	1,2	1,5	1,5	1	1,2	1,2	58
60				1,4	1,5		1,5	1,6	1,6	1,6	1,6	1,5	1,4	1,6	1,5	1,3	1,5	1,5	1,1	1,5	1,5		1,2	1,2	60
62				1,4	1,5		1,5	1,5		1,4	1,5	1,5	1,2	1,5	1,5	1,1	1,4	1,5	1	1,4	1,5		1,1	1,2	62
64				1,3			1,4	1,5		1,1	1,5			1,5	1,5		1,3	1,5		1,1	1,4		1	1,1	64
66							1,4	1,5			1,3			1,2	1,5		1,2	1,3			1,3			1,1	66
68							1,2				1,1							1,2			1			1	68

t\_209\_17111\_00\_000 / 17211\_00\_000 / 17311\_00\_000



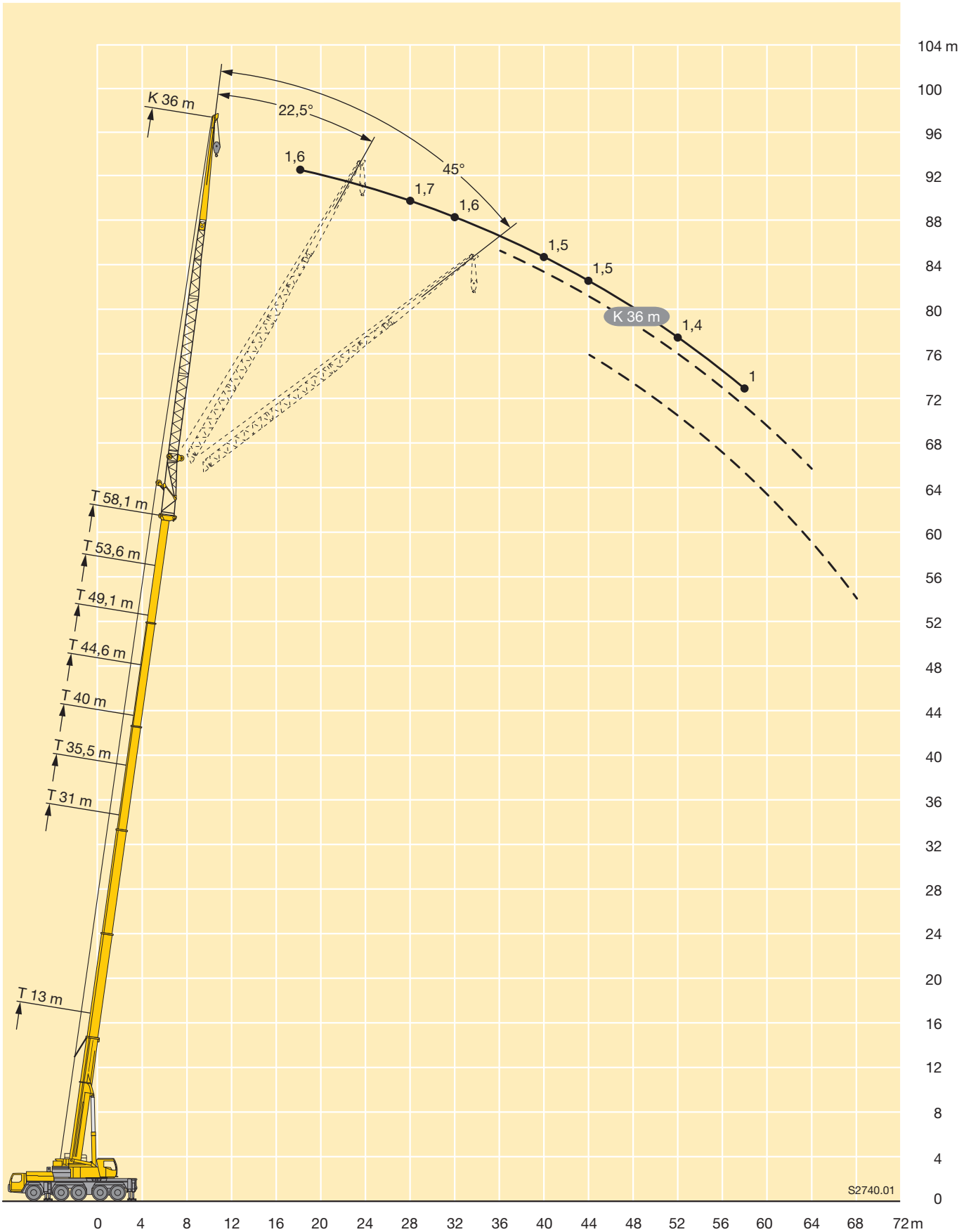

S2740.01

**LICCON2**



m	13 m + 7 m			31 m + 7 m			35,5 m + 7 m			40 m + 7 m			44,6 m + 7 m			49,1 m + 7 m			53,6 m + 7 m			58,1 m + 7 m			62 m + 7 m			m		
	5,4 m			5,4 m			5,4 m			5,4 m			5,4 m			5,4 m			5,4 m			5,4 m								
	0°	22,5°	45°	0°	22,5°	45°	0°	22,5°	45°	0°	22,5°	45°	0°	22,5°	45°	0°	22,5°	45°	0°	22,5°	45°	0°	22,5°	45°	0°	22,5°	45°			
3	30																										3			
3,5	28,5																											3,5		
4	27																											4		
4,5	25,7	22,6																										4,5		
5	24,5	21,6																										5		
6	22,3	19,9	18,3																									6		
7	20,3	18,4	17	20,3																								7		
8	18,6	16,9	15,7	19,4	17,3		18,8																					8		
9	16,9	15,6	14,5	18,5	16,5		18,1	16,3		16,5																		9		
10	15,5	14,3	13,5	17,5	15,7	14,6	17,4	15,6	14,6	16	14,8		14,2															10		
11	14,3	13,3	12,6	16,5	14,9	13,9	16,6	15	14,1	15,6	14,3		13,9		11,8													11		
12	13	12,5	11,8	15,5	14,2	13,3	15,9	14,4	13,4	15,1	13,9	13,2	13,6	12,8	11,7			7,6										12		
14	11	10,8	10,5	13,9	12,7	12,1	14,3	13,1	12,4	14	13	12,3	13	12,2	11,7	11,3	10,9	10,3	9,2	7,2		6,6				5,4		14		
16	9,5	9,6	9,4	12,6	11,7	11,1	13,1	12	11,4	13	12	11,5	12,2	11,5	11	10,9	10,5	9,9	8,7	8,6	8,4	6,4	6,3			5,2	5,2		16	
18	8,3	8,6	8,5	11,4	10,7	10,3	12	11,1	10,6	12,1	11,1	10,7	11,5	10,8	10,4	10,1	10	9,5	8,2	8,1	8	6,1	6	6	5,1	5,1	5,1		18	
20	7,3	7,8	5,2	10,5	9,8	9,5	11	10,3	9,9	11,2	10,4	10	10,8	10,1	9,8	9,4	9,3	9	7,8	7,6	7,5	5,9	5,8	5,7	4,9	4,9	4,9		20	
22	6,5	6,9	1,4	9,7	9,1	8,9	10,2	9,6	9,2	10,4	9,8	9,4	10	9,6	9,3	8,7	8,6	8,5	7,3	7,1	7,1	5,6	5,5	5,5	4,8	4,7	4,7		22	
24				8,8	8,4	8,3	9,5	9	8,7	9,7	9,1	8,9	9,3	9	8,8	8,1	8	8	6,8	6,7	6,6	5,3	5,2	5,2	4,6	4,5	4,5		24	
26				8,2	7,9	7,7	8,8	8,4	8,2	9,2	8,6	8,4	8,6	8,5	8,3	7,5	7,5	7,5	6,4	6,3	6,2	5	5	5	4,4	4,4	4,4		26	
28				7,7	7,4	7,3	8,2	7,8	7,7	8,6	8,2	8	8	7,9	7,8	6,9	6,9	6,9	6	5,9	5,9	4,8	4,7	4,7	4,2	4,2	4,2		28	
30				7,2	6,9	6,9	7,7	7,4	7,3	8	7,7	7,6	7,4	7,4	7,3	6,4	6,4	6,4	5,6	5,5	5,6	4,6	4,5	4,5	4	4	4		30	
32				6,7	6,5	6,6	7,3	7	7	7,4	7,3	7,2	6,8	6,8	6,8	6	6	6	5,2	5,2	5,2	4,4	4,3	4,3	3,9	3,8	3,9		32	
34				6,4	6,2	6,3	6,8	6,6	6,6	6,7	6,8	6,7	6,2	6,2	6,3	5,5	5,6	5,6	4,9	4,9	4,9	4,1	4,1	4,1	3,7	3,7	3,7		34	
36				6	5,9	4,5	6,1	6,2	6,2	5,9	6	6,1	5,5	5,6	5,7	5,1	5,1	5,2	4,6	4,6	4,6	4	3,9	3,9	3,5	3,5	3,5		36	
38				5,7	5,7	2,8	5,4	5,5	5,5	5,3	5,4	5,4	5	5	5	4,7	4,7	4,8	4,3	4,3	4,3	3,8	3,8	3,8	3,3	3,3	3,4		38	
40				5,4	5,4	1,4	5	5	4,4	4,7	4,8	4,8	4,7	4,7	4,7	4,3	4,4	4,4	4	4	4,1	3,6	3,6	3,6	3,2	3,2	3,2		40	
42							4,5	4,6	3	4,3	4,3	4,3	4,2	4,3	4,3	3,8	3,8	3,9	3,7	3,7	3,8	3,4	3,4	3,4	3	3	3		42	
44							4,1	4,1	1,4	3,7	3,8	3,8	3,7	3,8	3,8	3,6	3,6	3,6	3,3	3,4	3,5	3,2	3,2	3,3	2,8	2,9	2,9		44	
46										3,2	3,3	3,1	3,2	3,3	3,3	3,3	3,3	3,4	3	3	3,1	3	3,1	3,1	2,7	2,7	2,7		46	
48										2,8	2,8	1,7	2,7	2,8	2,8	2,8	2,9	2,9	2,9	2,9	2,9	2,9	2,6	2,7	2,8	2,5	2,5	2,6		48
50										2,4			2,3	2,4	2,4	2,5	2,5	2,5	2,7	2,7	2,7	2,2	2,3	2,4	2,2	2,3	2,3		50	
52													2,2	2	1,9	2,3	2,3	2,3	2,3	2,4	2,4	1,9	2	2	1,8	1,9	1,9		52	
54													1,7	1,7		2,2	2,2	2,2	2	2	2	1,5	1,6	1,6	1,5	1,6	1,6		54	
56																1,9	2	1,9	1,7	1,7	1,7	1,2	1,3	1,3	1,2	1,2	1,2		56	
58																1,7	1,7	1,4	1,4	1,4	1,4								58	
60																		1,1	1,1	1,1									60	

t\_209\_21111\_00\_000 / 212111\_00\_000 / 213111\_00\_000



m	13 m + 7 m			31 m + 7 m			35,5 m + 7 m			40 m + 7 m			44,6 m + 7 m			49,1 m + 7 m			53,6 m + 7 m			58,1 m + 7 m			62 m + 7 m			m
	12,2 m			12,2 m			12,2 m			12,2 m			12,2 m			12,2 m			12,2 m			12,2 m						
	0°	22,5°	45°	0°	22,5°	45°	0°	22,5°	45°	0°	22,5°	45°	0°	22,5°	45°	0°	22,5°	45°	0°	22,5°	45°	0°	22,5°	45°	0°	22,5°	45°	
3	17,5																										3	
3,5	17,5																											3,5
4	17,5																											4
4,5	17,5																											4,5
5	17,3																											5
6	16,7																											6
7	16,1																											7
8	15	12,4				14,7																						8
9	13,9	11,5				14,1																						9
10	12,9	10,7				13,6																						10
11	11,8	9,9	8,7			13,1																						11
12	11	9,2	8,3			12,5																						12
14	9,4	8,1	7,4			12,1																						14
16	8,2	7,2	6,6			11,7	9,7																					16
18	7,2	6,4	6			10,9	9,1																					18
20	6,3	5,7	5,5			10,3	8,7																					20
22	5,6	5,2	5			9,7	8,2																					22
24	5	4,7	4,7			8,9	7,7																					24
26	4,6	4,4	4,4			8,4	7,4																					26
28	4,2	4,1				7,2	6,5																					28
30						6,6	6,6																					30
32						6,3	6,3																					32
34						6,1	6,1																					34
36						5,9	5,9																					36
38						5,7	5,7																					38
40						5,5	5,5																					40
42						5,4	5,4																					42
44						5,3	5,3																					44
46						5,2	5,2																					46
48						5,1	5,1																					48
50						5,0	5,0																					50
52						4,9	4,9																					52
54						4,8	4,8																					54
56						4,7	4,7																					56
58						4,6	4,6																					58
60						4,5	4,5																					60
62						4,4	4,4																					62
64						4,3	4,3																					64

# Traglasten

## Lifting capacities

Forces de levage • Portate

Tablas de carga • Грузоподъемность

TVK

LICCON2



m	13 m + 7 m			31 m + 7 m			35,5 m + 7 m			40 m + 7 m			44,6 m + 7 m			49,1 m + 7 m			53,6 m + 7 m			58,1 m + 7 m			62 + 7 m	m
	22 m			22 m			22 m			22 m			22 m			22 m			22 m			0°				
	0°	22,5°	45°	0°	22,5°	45°	0°	22,5°	45°	0°	22,5°	45°	0°	22,5°	45°	0°	22,5°	45°	0°	22,5°	45°	0°	22,5°	45°	0°	
4,5	9,7																								4,5	
5	9,7																								5	
6	9,6																								6	
7	9,4																								7	
8	9,1			7,1																					8	
9	8,7			7,1			6,7																		9	
10	8,3			7			6,6			6,1															10	
11	7,9			7			6,6			6			5,4												11	
12	7,5			6,9			6,5			6			5,4												12	
14	6,8	5,9		6,5			6,3			5,9			5,3			4,7			4						14	
16	6	5,3		6,2			6			5,7			5,2			4,6			4			3,2			16	
18	5,3	4,8		5,9	5		5,7	5		5,4			5			4,5			3,9			3,2		2,4	18	
20	4,7	4,4	4	5,6	4,8		5,5	4,7		5,2	4,6		4,9			4,4			3,8			3,1		2,4	20	
22	4,3	4	3,7	5,2	4,5		5,2	4,5		5	4,4		4,7	4,2		4,3	3,9		3,8			3		2,3	22	
24	3,9	3,7	3,5	4,9	4,2	3,7	4,9	4,3	3,7	4,8	4,2		4,5	4		4,1	3,8		3,7	3,4		3		2,3	24	
26	3,5	3,4	3,2	4,7	4	3,5	4,7	4	3,6	4,6	4	3,5	4,4	3,9		4	3,7		3,6	3,3		2,9		2,2	26	
28	3,2	3,1	3	4,4	3,8	3,4	4,5	3,8	3,4	4,4	3,8	3,4	4,2	3,7	3,3	3,9	3,6	3,2	3,5	3,3		2,9	2,8		2,2	28
30	3	2,9	2,8	4,2	3,6	3,3	4,3	3,7	3,3	4,2	3,7	3,3	4,1	3,6	3,2	3,8	3,4	3,1	3,4	3,2	2,9	2,8	2,7		2,1	30
32	2,8	2,7	2,7	3,9	3,4	3,1	4	3,5	3,2	4	3,5	3,1	3,9	3,4	3,1	3,7	3,3	3	3,3	3,1	2,9	2,8	2,6		2,1	32
34	2,6	2,6	2,5	3,7	3,2	3	3,8	3,3	3	3,9	3,4	3	3,8	3,3	3	3,5	3,2	2,9	3,2	3	2,8	2,7	2,5	2,5	2	34
36	2,4	2,4	2,5	3,5	3,1	2,9	3,6	3,2	2,9	3,7	3,2	2,9	3,6	3,2	2,9	3,4	3,1	2,8	3,1	2,9	2,7	2,6	2,4	2,4	2	36
38	2,3	2,3		3,3	3	2,8	3,5	3	2,8	3,5	3,1	2,8	3,5	3,1	2,8	3,3	3	2,8	3	2,8	2,7	2,5	2,4	2,3	1,9	38
40				3,1	2,8	2,7	3,3	2,9	2,7	3,4	3	2,8	3,4	3	2,8	3,2	2,9	2,7	2,8	2,8	2,6	2,4	2,3	2,2	1,9	40
42				3	2,7	2,6	3,2	2,8	2,7	3,2	2,9	2,7	3,2	2,9	2,7	3,1	2,8	2,6	2,7	2,7	2,5	2,3	2,2	2,2	1,8	42
44				2,8	2,6	2,5	3	2,7	2,6	3,1	2,8	2,6	3,1	2,7	2,6	2,9	2,7	2,6	2,6	2,6	2,5	2,2	2,1	2,1	1,8	44
46				2,7	2,5	2,5	2,9	2,6	2,5	3	2,7	2,5	3	2,7	2,5	2,8	2,6	2,5	2,5	2,5	2,4	2	2	2	1,7	46
48				2,6	2,4	2,4	2,7	2,5	2,5	2,8	2,6	2,5	2,8	2,6	2,5	2,6	2,5	2,5	2,3	2,4	2,4	2	2	2	1,7	48
50				2,4	2,3		2,6	2,4	2,4	2,7	2,5	2,4	2,6	2,5	2,4	2,4	2,5	2,4	2,2	2,3	2,3	1,9	1,9	1,9	1,6	50
52				2,3	2,3		2,5	2,4		2,6	2,4	2,4	2,5	2,4	2,4	2,1	2,4	2,4	2	2,1	2,2	1,8	1,8	1,8	1,4	52
54				2,2	2,2		2,4	2,3		2,3	2,3	2,4	2,2	2,3	2,4	2	2,2	2,3	1,7	2	2,1	1,6	1,7	1,8	1,3	54
56				2,2			2,3	2,2		2	2,3		1,9	2,2	2,3	1,8	1,9	2,2	1,6	1,9	2	1,4	1,6	1,7	1,1	56
58							2,2	2,2		1,7	2,1		1,6	2	2,1	1,5	1,8	1,9	1,5	1,6	1,9	1,1	1,5	1,6		58
60							1,9			1,5	1,8		1,3	1,7		1,3	1,7	1,7	1,3	1,4	1,6		1,3	1,5		60
62							1,4			1,2	1,4		1,1	1,4		1,2	1,4		1,1	1,3	1,4		1,1	1,4		62
64										1	1,2					1	1,1									64
66																1										66

t\_209\_24111\_00\_000 / 24211\_00\_000 / 24311\_00\_000

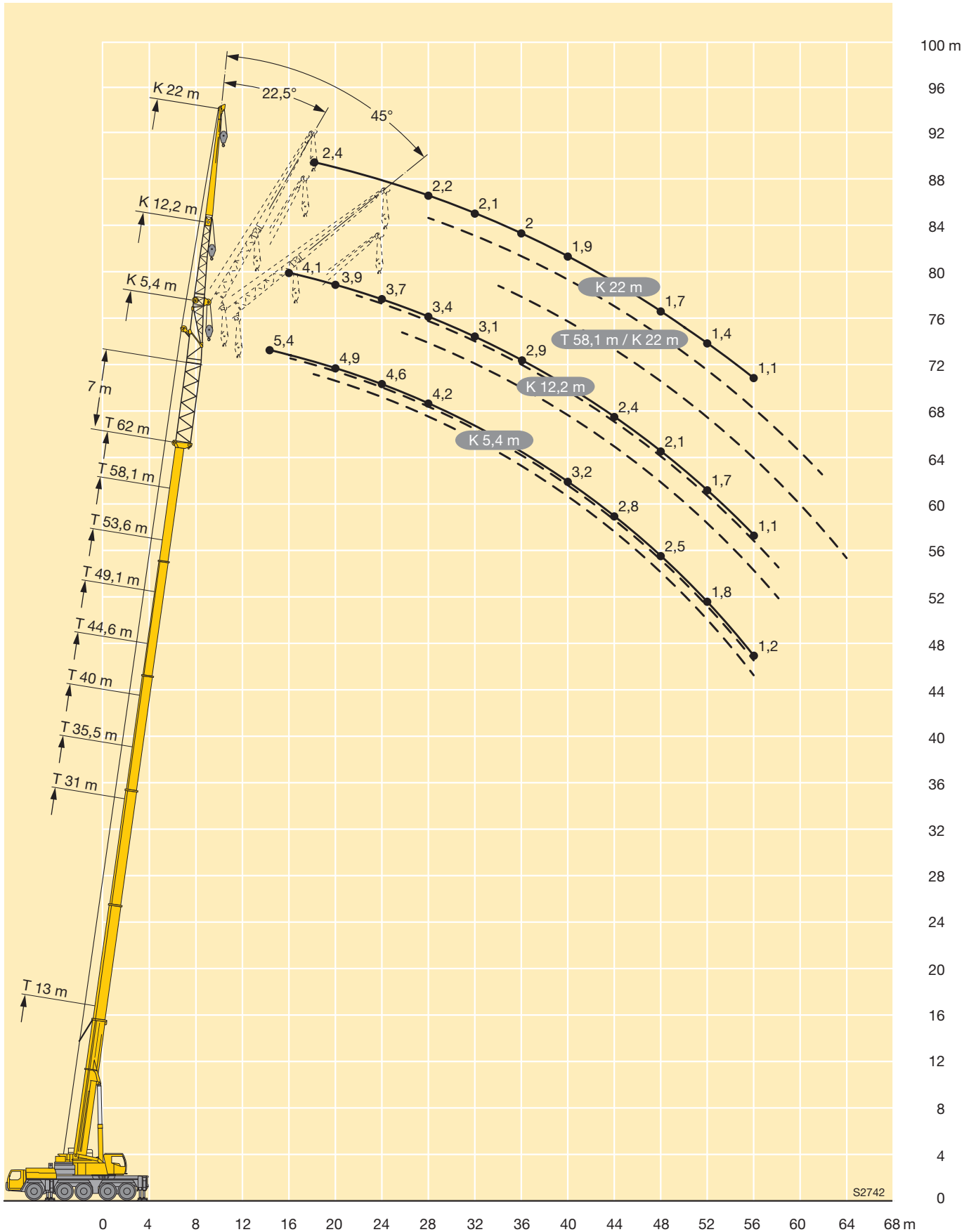

**LICCON2**



m	13 m + 7 m			31 m + 7 m			35,5 m + 7 m			40 m + 7 m			44,6 m + 7 m			49,1 m + 7 m			53,6 m + 7 m			58,1 m + 7 m			m
	29 m			29 m			29 m			29 m			29 m			29 m			29 m						
	0°	22,5°	45°	0°	22,5°	45°	0°	22,5°	45°	0°	22,5°	45°	0°	22,5°	45°	0°	22,5°	45°	0°	22,5°	45°	0°	22,5°	45°	
6	6,3																							6	
7	6,4																							7	
8	6,3																							8	
9	6,3			5																				9	
10	6,1			5			4,7																	10	
11	5,9			4,9			4,7																	11	
12	5,7			4,9			4,6		4,3															12	
14	5,3			4,8			4,6		4,3			3,9			3,4									14	
16	4,9			4,6			4,5		4,2			3,9			3,4			2,9						16	
18	4,5	4		4,4			4,3		4,1			3,8			3,3			2,9			1,8			18	
20	4,1	3,7		4,3			4,1		4			3,7			3,3			2,8			1,8			20	
22	3,7	3,4		4,1	3,5		4	3,5	3,8			3,6			3,2			2,8			1,8			22	
24	3,3	3,1		3,9	3,3		3,8	3,3	3,7	3,3		3,5			3,1			2,7			1,8			24	
26	3,1	2,8	2,7	3,7	3,1		3,6	3,1	3,5	3,1		3,3	3		3			2,7			1,8			26	
28	2,8	2,6	2,5	3,5	3		3,5	3	3,4	3		3,2	2,9		2,9	2,7		2,6			1,8			28	
30	2,6	2,4	2,3	3,3	2,8	2,5	3,3	2,8	2,5	3,2	2,8		3,1	2,7		2,8	2,6		2,5	2,4	1,7			30	
32	2,4	2,2	2,2	3,1	2,6	2,4	3,1	2,7	2,3	3,1	2,7	2,3	3	2,6		2,8	2,5		2,5	2,3	1,7	1,9		32	
34	2,2	2,1	2	2,9	2,5	2,2	3	2,5	2,3	3	2,5	2,2	2,9	2,5	2,2	2,7	2,4		2,4	2,2	1,6	1,8		34	
36	2	1,9	1,9	2,8	2,4	2,1	2,8	2,4	2,2	2,8	2,4	2,2	2,7	2,4	2,1	2,6	2,3	2,1	2,3	2,2	1,6	1,8		36	
38	1,9	1,8	1,8	2,6	2,3	2,1	2,7	2,3	2,1	2,7	2,3	2,1	2,6	2,3	2,1	2,5	2,2	2	2,3	2,1	1,9	1,6	1,7		38
40	1,7	1,7	1,7	2,4	2,1	2	2,5	2,2	2	2,6	2,2	2	2,5	2,2	2	2,4	2,1	1,9	2,2	2	1,8	1,5	1,7	1,6	40
42	1,6	1,6	1,6	2,3	2	1,9	2,4	2,1	1,9	2,5	2,1	1,9	2,4	2,1	1,9	2,3	2,1	1,9	2,1	1,9	1,8	1,5	1,7	1,6	42
44	1,5	1,5		2,2	1,9	1,8	2,3	2	1,9	2,4	2	1,9	2,3	2	1,9	2,2	2	1,8	2,1	1,9	1,7	1,5	1,6	1,5	44
46	1,4	1,4		2,1	1,9	1,8	2,2	1,9	1,8	2,2	1,9	1,8	2,2	2	1,8	2,2	1,9	1,8	2	1,8	1,7	1,5	1,5	1,5	46
48				2	1,8	1,7	2,1	1,8	1,7	2,1	1,9	1,7	2,1	1,9	1,7	2,1	1,8	1,7	1,9	1,8	1,7	1,4	1,5	1,4	48
50				1,9	1,7	1,6	2	1,8	1,7	2	1,8	1,7	2	1,8	1,7	2	1,8	1,7	1,8	1,7	1,6	1,4	1,4	1,4	50
52				1,8	1,6	1,6	1,9	1,7	1,6	2	1,7	1,6	2	1,7	1,6	1,9	1,7	1,6	1,7	1,7	1,6	1,3	1,4	1,4	52
54				1,7	1,6	1,6	1,8	1,6	1,6	1,9	1,7	1,6	1,8	1,7	1,6	1,7	1,7	1,6	1,5	1,6	1,5	1,2	1,3	1,3	54
56				1,6	1,5		1,7	1,6	1,6	1,8	1,6	1,6	1,8	1,6	1,6	1,5	1,6	1,6	1,3	1,6	1,5	1,1	1,2	1,3	56
58				1,5	1,5		1,6	1,5	1,5	1,7	1,6	1,5	1,6	1,6	1,5	1,4	1,6	1,5	1,1	1,5	1,5		1,1	1,2	58
60				1,5	1,4		1,6	1,5		1,5	1,5	1,5	1,3	1,5	1,5	1,3	1,5	1,5		1,4	1,4		1,1	1,1	60
62				1,4	1,4		1,5	1,4		1,3	1,4		1,1	1,5	1,5	1	1,3	1,5		1,2	1,4		1	1,1	62
64				1,4			1,4	1,4		1,1	1,4			1,3	1,5		1,2	1,3			1,3			1	64
66							1,3	1,4						1,1			1,1	1,2			1				66
68							1,1										1								68

t\_209\_26111\_00\_000 / 26211\_00\_000 / 26311\_00\_000

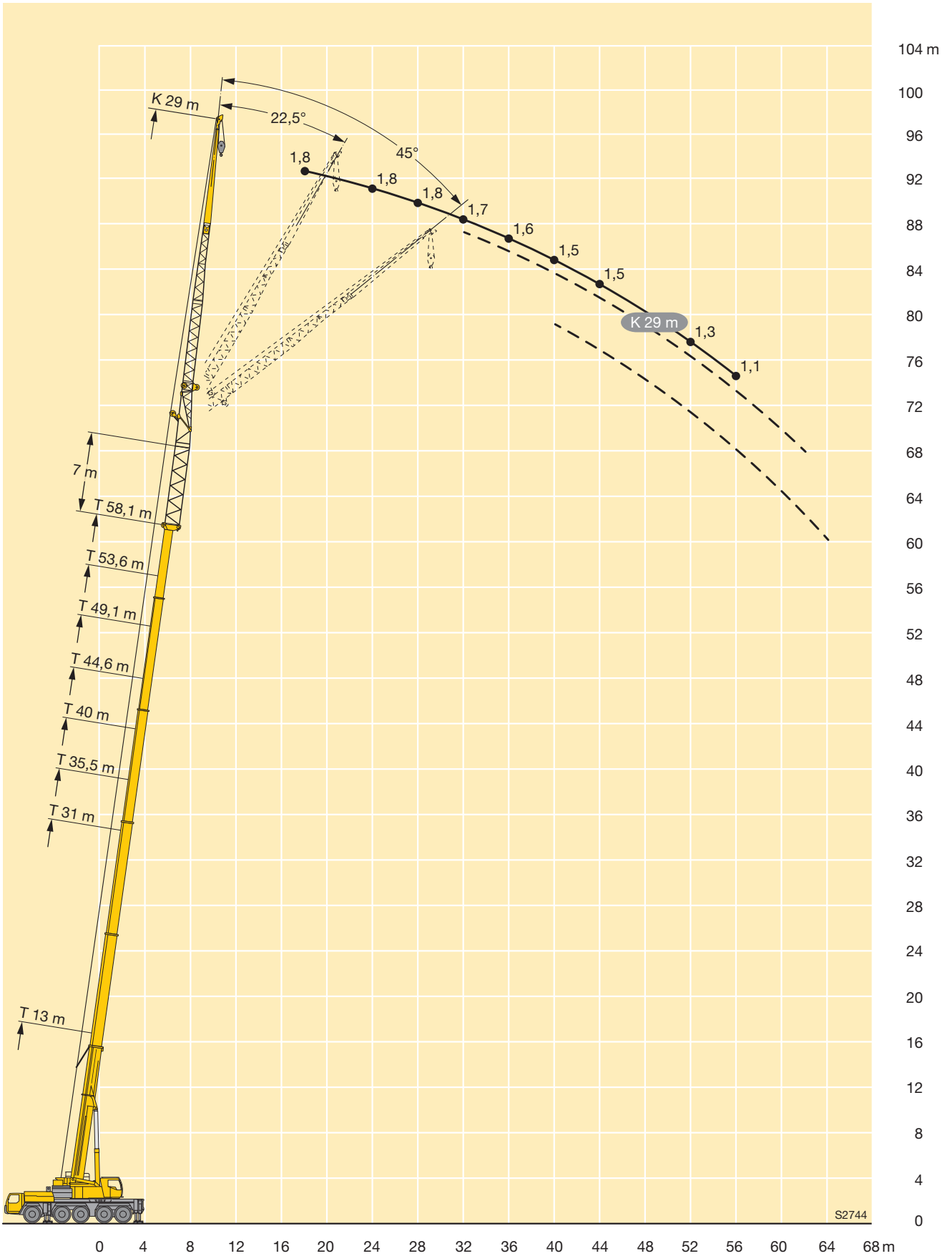

S2744

# Traglasten

## Lifting capacities

Forces de levage • Portate

Tablas de carga • Грузоподъемность

TVK

LICCON2



m	13 m + 7 m			31 m + 7 m			35,5 m + 7 m			40 m + 7 m			44,6 m + 7 m			49,1 m + 7 m			53,6 m + 7 m		m
	36 m			36 m			36 m			36 m			36 m			36 m			36 m		
	0°	22,5°	45°	0°	22,5°	45°	0°	22,5°	45°	0°	22,5°	45°	0°	22,5°	45°	0°	22,5°	45°	0°	22,5°	
8	4,2																				8
9	4,4																				9
10	4,5																				10
11	4,4																				11
12	4,3			3,5																	12
14	4,1			3,5			3,3			3											14
16	3,9			3,4			3,3			3			2,7								16
18	3,6			3,3			3,2			3			2,7			2,3					18
20	3,3			3,2			3,1			2,9			2,7			2,4			1,4		20
22	3,1			3,1			3			2,8			2,6			2,3			1,4		22
24	2,8	2,6		3			2,9			2,7			2,5			2,3			1,4		24
26	2,6	2,3		2,8			2,8			2,7			2,5			2,2			1,4		26
28	2,3	2,1		2,7	2,3		2,7			2,6			2,4			2,2			1,4		28
30	2,1	2		2,5	2,2		2,5	2,2		2,5	2,2		2,3			2,1			1,3		30
32	1,9	1,8		2,4	2		2,4	2,1		2,3	2		2,2	2		2			1,3		32
34	1,8	1,7	1,6	2,3	1,9		2,3	2		2,2	1,9		2,1	1,9		2	1,8		1,3		34
36	1,6	1,5	1,5	2,2	1,8		2,2	1,8		2,1	1,8		2	1,8		1,9	1,7		1,3	1,4	36
38	1,5	1,4	1,4	2	1,7	1,5	2,1	1,7		2	1,7		2	1,7		1,8	1,6		1,3	1,4	38
40	1,4	1,3	1,3	1,9	1,6	1,4	2	1,6	1,4	1,9	1,7		1,9	1,6		1,7	1,5		1,3	1,4	40
42	1,2	1,2	1,2	1,8	1,5	1,4	1,8	1,6	1,4	1,8	1,6	1,4	1,8	1,5	1,3	1,7	1,5	1,3	1,3	1,4	42
44	1,1	1,1	1,1	1,7	1,4	1,3	1,7	1,5	1,3	1,8	1,5	1,3	1,7	1,5	1,3	1,6	1,4	1,2	1,3	1,3	44
46	1			1,6	1,3	1,2	1,6	1,4	1,2	1,7	1,4	1,3	1,6	1,4	1,2	1,5	1,4	1,2	1,3	1,3	46
48				1,5	1,3	1,2	1,5	1,3	1,2	1,6	1,3	1,2	1,6	1,3	1,2	1,5	1,3	1,2	1,3	1,2	48
50				1,4	1,2	1,1	1,5	1,2	1,1	1,5	1,3	1,2	1,5	1,3	1,1	1,4	1,2	1,1	1,3	1,2	50
52				1,3	1,1	1,1	1,4	1,2	1,1	1,4	1,2	1,1	1,4	1,2	1,1	1,4	1,2	1,1	1,2	1,1	52
54				1,2	1,1	1	1,3	1,1	1	1,3	1,2	1,1	1,3	1,2	1,1	1,3	1,1	1	1,1	1,1	54
56				1,1	1		1,2	1,1	1	1,3	1,1	1	1,3	1,1	1	1,3	1,1		1	1	56
58				1,1			1,1	1		1,2	1		1,2	1		1	1				58
60				1			1,1			1,1			1,1	1							60
62							1			1,1			1								62
64										1											64

t\_209\_27111\_00\_000 / 27211\_00\_000 / 27311\_00\_000



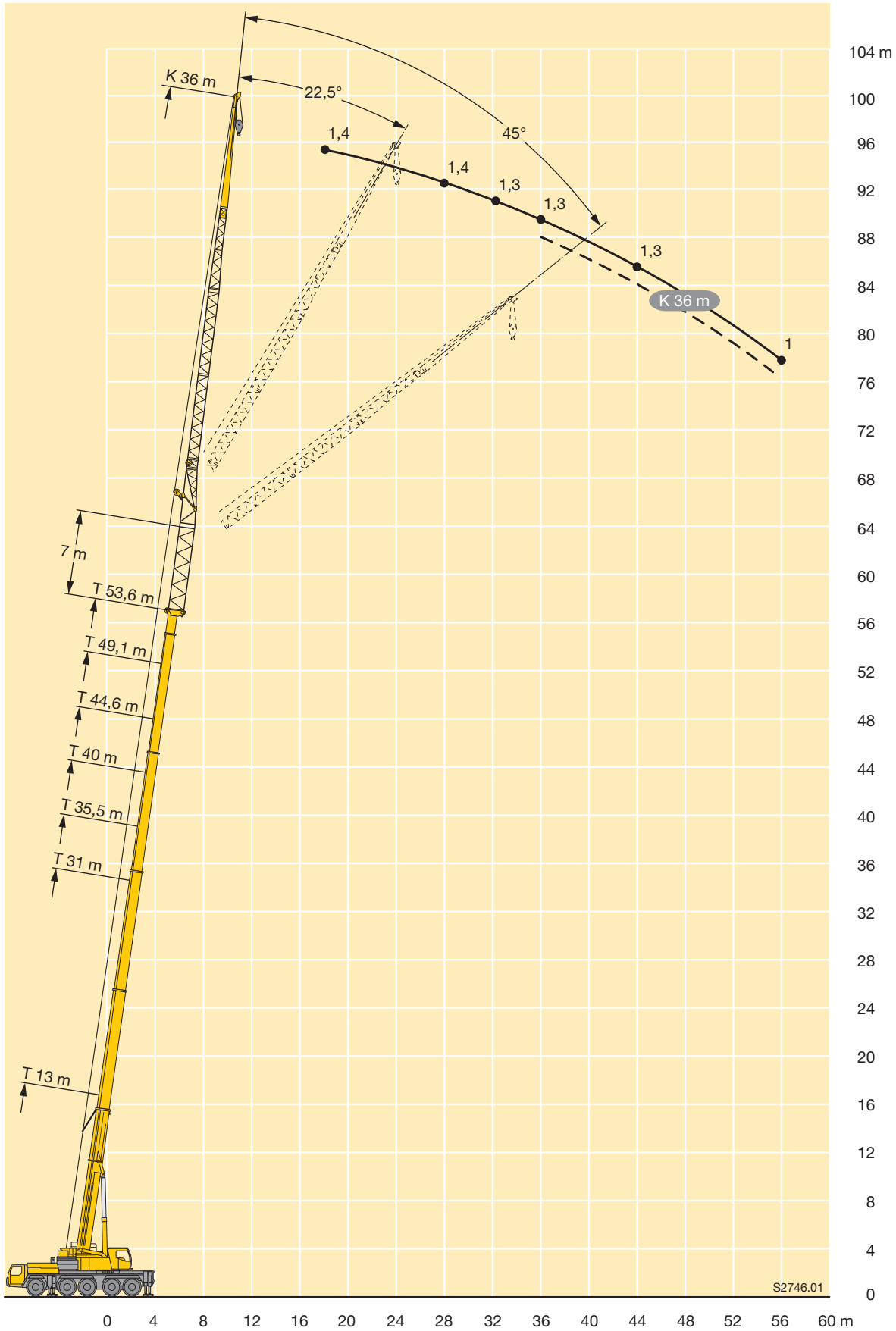

# Traglasten

## Lifting capacities

Forces de levage • Portate

Tablas de carga • Грузоподъемность

**TNZK**

**LICCON2**



m	13 m			17,5 m			22 m			26,5 m			31 m			35,5 m			m
	5,4 m			5,4 m			5,4 m			5,4 m			5,4 m			5,4 m			
	0°	22,5°	45°	0°	22,5°	45°	0°	22,5°	45°	0°	22,5°	45°	0°	22,5°	45°	0°	22,5°	45°	
3	49,7	38,7		51,1															3
3,5	48,4	37,2		50,8			50,5												3,5
4	47,1	35,7		49,6	37,5		50												4
4,5	45,2	34,2	27,3	48,3	36,3		49,4			48,2									4,5
5	43,2	32,7	26,4	46,9	35,1	27,4	48,4	36,1		47,2									5
6	39,1	30,2	25	44	32,8	26,1	45,9	34,1	27,6	45,3	34,2		42,1						6
7	35,7	28	23,8	40,8	30,7	25	43,4	32,3	26,5	43,5	33,6	26,9	41,4	33,2		31,6			7
8	32,4	26,3	22,7	37,7	28,9	24	40,9	30,5	25,6	41,6	32,2	26	40,3	32,1	26	29,9	25,1		8
9	29,5	24,7	21,8	35,2	27,3	23,1	38,4	29,1	24,7	39,8	30,7	25,3	39	30,9	25,8	28,4	23,9	21,2	9
10	27,4	23,2	21	32,7	26	22,4	36	27,7	23,9	37,9	29,4	24,5	37,7	29,8	25,3	27	22,8	20,4	10
11	25,3	22,1	20,4	30,2	24,7	21,7	34	26,4	23,2	36	28,3	23,9	36,3	28,6	24,7	25,6	21,9	19,7	11
12	23,6	21	19,9	28,2	23,5	21,1	32,1	25,5	22,6	33,5	27,1	23,3	33,8	27,6	24	24,2	21	19	12
14	20,8	19,5	5,7	25,1	21,7	20,1	28	23,6	21,5	27,4	25,2	22,2	27,8	25,9	23,1	22,2	19,4	17,8	14
16				22,6	20,3	19,6	23,2	22	20,7	22,6	23,2	21,4	23	23,5	22,2	20,3	18	16,7	16
18				19,9	19,3	5	19,5	19,9	20	18,9	19,4	19,6	19,3	19,7	20,1	18,8	16,8	15,8	18
20				17,1	8,4		16,6	16,9	17	16	16,4	16,6	16,4	16,8	17	16,8	15,9	15	20
22							14,3	14,5	4,8	13,7	14	14,1	14	14,4	14,6	14,5	14,7	14,3	22
24							12,4	12,3	1,4	11,8	12	12,1	12,1	12,4	12,5	12,6	12,9	13	24
26										10,2	10,4	4,6	10,5	10,7	10,9	11	11,2	11,3	26
28										8,9	9	2	9,2	9,3	9,4	9,6	9,8	9,9	28
30													8	8,1	4,5	8,4	8,6	8,7	30
32													7	7,1	2,3	7,4	7,6	7,6	32
34																6,5	6,6	4,4	34
36																5,8	5,8	2,5	36
38																5,2	4,1		38

t\_209\_11011\_00\_000



m	40 m			44,6 m			49,1 m			53,6 m			58,1 m			62 m			m
	5,4 m			5,4 m			5,4 m			5,4 m			5,4 m			5,4 m			
	0°	22,5°	45°	0°	22,5°	45°	0°	22,5°	45°	0°	22,5°	45°	0°	22,5°	45°	0°	22,5°	45°	
8	26																		8
9	25,9	23,3		21,4															9
10	25,7	22,4	20,2	20,7			16,7												10
11	24,7	21,5	19,5	19,9	19,7		16,2			13,3									11
12	23,5	20,7	18,8	19,1	18,8	18,2	15,7	15,7		12,9			10,5						12
14	21,1	19,3	17,8	17,4	17,1	17	14,7	14,5	14,4	12,2	12	11,9	10	9,8		8,3			14
16	19,2	18	16,8	15,7	15,5	15,5	13,5	13,4	13,3	11,5	11,2	11,2	9,5	9,2	9,2	8	7,9		16
18	17,3	16,7	16	14,3	14,1	14	12,3	12,3	12,3	10,6	10,5	10,4	8,9	8,7	8,6	7,7	7,5	7,5	18
20	15,6	15,4	15,2	13	12,9	12,9	11,3	11,2	11,3	9,8	9,7	9,7	8,4	8,2	8,1	7,2	7,1	7,1	20
22	14	14,2	14,2	11,7	11,7	11,7	10,4	10,3	10,4	9,1	9	9	7,8	7,7	7,6	6,8	6,7	6,7	22
24	12,1	12,4	12,5	10,9	10,8	10,8	9,4	9,5	9,5	8,4	8,4	8,4	7,3	7,2	7,2	6,3	6,3	6,3	24
26	10,5	10,7	10,8	10	9,9	9,9	8,7	8,7	8,7	7,7	7,7	7,8	6,9	6,8	6,7	5,9	5,9	5,9	26
28	9,1	9,3	9,4	8,9	9,1	9,1	8,1	8	8,1	7,1	7,1	7,2	6,4	6,3	6,3	5,6	5,6	5,6	28
30	7,9	8,1	8,2	7,8	8	8,1	7,4	7,4	7,5	6,6	6,6	6,7	5,9	5,9	5,9	5,3	5,2	5,3	30
32	6,9	7	7,1	6,7	6,9	7	6,7	6,8	6,8	6,1	6,2	6,2	5,6	5,5	5,6	4,9	4,9	5	32
34	6	6,1	6,2	5,8	6	6,1	6	6,1	6,2	5,6	5,7	5,7	5,2	5,2	5,2	4,6	4,6	4,7	34
36	5,3	5,4	5,4	5,2	5,3	5,3	5,3	5,4	5,5	5,2	5,2	5,3	4,9	4,9	4,9	4,4	4,4	4,4	36
38	4,7	4,8	4,3	4,5	4,6	4,7	4,6	4,8	4,8	4,8	4,9	4,9	4,5	4,6	4,6	4,1	4,1	4,1	38
40	4,1	4,1	2,7	3,9	4	4	4	4,1	4,2	4,3	4,3	4,4	4,2	4,2	4,3	3,8	3,8	3,9	40
42	3,5	3,6	1,4	3,3	3,4	3,4	3,8	3,8	3,8	4,1	4,1	4,1	3,9	4	4	3,6	3,6	3,6	42
44				2,8	2,8	2,8	3,5	3,5	3,6	3,8	3,8	3,9	3,3	3,5	3,5	3,3	3,4	3,4	44
46				2,3	2,3	1,4	3,3	3,3	3,3	3,3	3,4	3,4	2,9	3	3	2,8	3	3	46
48							3,1	3,1	3	2,9	3	3	2,4	2,5	2,6	2,4	2,5	2,5	48
50							2,8	2,9	1,7	2,5	2,6	2,5	2	2,1	2,1	2	2,1	2,1	50
52							2			2,1	2,2	2,2	1,7	1,7	1,7	1,6	1,7	1,7	52
54										1,8	1,8	1,8	1,3	1,4	1,4	1,3	1,4	1,4	54
56										1,5	1,5		1	1,1	1,1		1,1	1	56

t\_209\_11011\_00\_000



m	13 m			31 m			35,5 m			40 m			44,6 m			49,1 m			53,6 m			58,1 m			62 m			m	
	12,2 m			12,2 m			12,2 m			12,2 m			12,2 m			12,2 m			12,2 m			12,2 m							
	0°	22,5°	45°	0°	22,5°	45°	0°	22,5°	45°	0°	22,5°	45°	0°	22,5°	45°	0°	22,5°	45°	0°	22,5°	45°	0°	22,5°	45°	0°	22,5°	45°		
3	17,5																										3		
3,5	17,5																											3,5	
4	17,5																											4	
4,5	17,5																											4,5	
5	17,5			17,5																								5	
6	17,5	15,9		17,5			17,5																					6	
7	17,5	14,7		17,5			17,5																					7	
8	17,5	13,6		17,5			17,5			17,5																		8	
9	16,9	12,7		17,5			17,5			17,5			15,2															9	
10	16	12	8,8	17,4	13,2		17,2			17,5			15,1		12,5													10	
11	15,1	11,2	8,8	17,4	12,7		17	12,8		17,3			15		12,3			9,9										11	
12	14,3	10,6	8,8	17,2	12,2		16,7	12,3		16,8	12,2		14,9		12,1			9,7			7,1							12	
14	12,4	9,5	8,6	15,7	11,3	8,8	16	11,5	8,8	15,6	11,4		14,1	11,1	11,8			9,5			7					5,8		14	
16	10,6	8,6	8,2	14	10,6	8,8	14,7	10,8	8,8	14,5	10,8	8,8	13,2	10,5	8,8	11,1	9,9		9,2	8,2		6,9				5,6		16	
18	9,3	7,9	7,9	12,7	9,9	8,6	13,4	10,2	8,7	13,5	10,2	8,7	12,3	10	8,6	10,4	9,5	7,5	8,7	7,8		6,6	6,3			5,5		18	
20	8,2	7,4	7,8	11,7	9,4	8,3	12,3	9,6	8,4	12,5	9,7	8,4	11,3	9,5	8,3	9,7	9,1	7,3	8,1	7,4	7,1	6,3	6			5,3	5,1		20
22	7,4	7,2		10,7	8,9	8,1	11,4	9,2	8,2	11,5	9,2	8,2	10,4	9,1	8,2	9	8,7	7,2	7,6	7	6,9	6	5,7	5,6		5,1	4,9	4,9	22
24				9,8	8,4	7,8	10,6	8,7	7,9	10,8	8,8	8	9,5	8,8	7,9	8,3	8,1	7,1	7,1	6,6	6,5	5,6	5,4	5,3		4,9	4,7	4,7	24
26				9,1	7,9	7,4	9,8	8,2	7,7	10,2	8,4	7,8	8,8	8,3	7,7	7,6	7,6	6,9	6,6	6,2	6,2	5,4	5,2	5,1		4,7	4,6	4,5	26
28				8,5	7,4	7,1	9,1	7,8	7,4	9,4	8	7,5	8,1	7,8	7,4	7	7,1	6,7	6,1	5,9	5,9	5,1	4,9	4,9		4,5	4,4	4,3	28
30				7,9	7,1	6,9	8,6	7,4	7,1	8,3	7,7	7,2	7,5	7,4	7,2	6,6	6,6	6,5	5,7	5,5	5,6	4,9	4,7	4,7		4,3	4,2	4,2	30
32				7,4	6,7	6,7	7,8	7,1	6,9	7,5	7,3	7	6,9	6,9	6,9	6,1	6,1	6,1	5,3	5,2	5,3	4,6	4,5	4,5		4,1	4	4	32
34				7	6,4		6,9	6,8	6,7	6,7	6,9	6,8	6,1	6,4	6,5	5,6	5,6	5,7	5	5	5,1	4,4	4,3	4,3		3,9	3,8	3,9	34
36				6,6	6,2		6,2	6,5	6,5	5,9	6,3	6,4	5,5	5,9	6	5,2	5,2	5,3	4,7	4,7	4,8	4,2	4,1	4,1		3,7	3,7	3,7	36
38				6,1	6		5,6	5,8		5,3	5,6	5,8	5,1	5,2	5,5	4,7	4,9	5	4,4	4,4	4,5	4	3,9	3,9		3,5	3,5	3,5	38
40				5,5			5,1	5,2		4,7	5		4,7	4,8	4,9	4,2	4,6	4,7	4	4,2	4,3	3,7	3,8	3,8		3,3	3,3	3,4	40
42							4,6	4,7		4,3	4,5		4,2	4,5	4,6	3,9	4,1	4,3	3,7	3,9	4	3,5	3,6	3,6		3,1	3,2	3,2	42
44							4,2			3,7	4		3,6	4		3,7	3,7	3,8	3,3	3,7	3,7	3,3	3,4	3,4		2,9	3	3	44
46										3,3	3,5		3,2	3,4		3,2	3,5	3,6	3,1	3,2	3,3	3	3,2	3,3		2,7	2,8	2,9	46
48										2,9			2,8	3		2,8	3,1		3	3	3	2,6	2,9	3,1		2,5	2,7	2,7	48
50													2,4	2,5		2,6	2,7		2,7	2,8	2,9	2,2	2,5	2,7		2,1	2,5	2,6	50
52													2	2,1		2,4	2,4		2,3	2,5		1,8	2,1	2,3		1,8	2,1	2,3	52
54													1,7			2,2	2,3		2	2,2		1,5	1,8			1,4	1,7	1,9	54
56																2	2,1		1,7	1,8		1,2	1,4			1,1	1,4	1,5	56
58																1,7			1,4	1,5			1,1				1,1		58
60																			1,1	1,2									60

t\_209\_12011\_00\_000

**LICCON2**



m	13 m			31 m			35,5 m			40 m			44,6 m			49,1 m			53,6 m			58,1 m			62 m			m				
	22 m			22 m			22 m			22 m			22 m			22 m			22 m			22 m										
	0°	22,5°	45°	0°	22,5°	45°	0°	22,5°	45°	0°	22,5°	45°	0°	22,5°	45°	0°	22,5°	45°	0°	22,5°	45°	0°	22,5°	45°	0°	22,5°	45°					
3,5	11,3																									3,5						
4	11,3																										4					
4,5	11,3																										4,5					
5	11,3																										5					
6	11,1																										6					
7	10,8				9																						7					
8	10,5				9			8,2																			8					
9	10,1				9			8,1			7,5																9					
10	9,7				8,9			8,1			7,5			6,8													10					
11	9,3				8,8			8,1			7,5			6,7			5,9										11					
12	8,9	7,5			8,6			8			7,5			6,7			5,9			5,1							12					
14	8,1	6,9			8,3			7,8			7,3			6,7			5,9			5,1			4,3				14					
16	7,3	6,3			7,9	6,4		7,6	6,4		7,2			6,6			5,8			5			4,2			3,6	16					
18	6,5	5,8	5		7,5	6,1		7,4	6,1		7,1	6		6,5			5,8			5			4,1			3,5	18					
20	5,9	5,4	4,7		7,1	5,8		7,1	5,8		6,9	5,7		6,4	5,5		5,7			5			4			3,5	20					
22	5,3	5	4,5		6,7	5,6	4,4		6,9	5,6	4,7			6,3	5,4		5,7	5,1		4,9			4			3,4	22					
24	4,7	4,6	4,2		6,4	5,3	4,3		6,6	5,4	4,5			6,1	5,2		5,6	5		4,8	4,7		3,9	3,9		3,3	24					
26	4,4	4,4	4,1		6	5,1	4,1		6,3	5,2	4,4			5,9	5,1	4,3	5,5	4,9		4,8	4,6		3,9	3,8		3,3	3,3	26				
28	4	4,1	3,9		5,6	4,9	4		6	5	4,2			5,8	4,9	4,2	5,3	4,8	4,1	4,6	4,4		3,8	3,7		3,3	3,2	28				
30	3,7	3,9	3,9		5,3	4,7	3,9		5,7	4,8	4,1			5,6	4,8	4,1	5,2	4,6	4,1	4,5	4,3	3,9	3,8	3,6	3,4		3,2	3,2	30			
32	3,5	3,8			5	4,5	3,8		5,4	4,6	4,1			5,4	4,6	4	5	4,5	4	4,3	4,1	3,9	3,6	3,5	3,3	3,1	3,1	3,1	32			
34					4,7	4,3	3,8		5,1	4,4	4			5,2	4,5	4	4,8	4,4	3,9	4,1	4	3,8	3,5	3,4	3,2	3	2,9	2,9	34			
36					4,5	4,1	3,7		4,9	4,3	3,9			5	4,3	3,9	4,6	4,3	3,8	3,9	3,8	3,7	3,3	3,2	3,1	2,9	2,8	2,8	36			
38					4,2	4	3,7		4,6	4,1	3,8			4,8	4,2	3,9	4,7	4,2	3,8	4,3	4,1	3,8	3,8	3,7	3,6	3,2	3,1	3	2,8	2,7	2,7	38
40					4,1	3,8	3,6		4,4	4	3,8			4,6	4,1	3,8	4,5	4,1	3,8	4,1	4	3,8	3,6	3,5	3,5	3	3	3	2,7	2,6	2,6	40
42					3,9	3,7	3,6		4,2	3,9	3,7			4,4	3,9	3,8	4,3	4	3,7	3,8	3,9	3,7	3,4	3,4	3,4	2,9	2,9	2,9	2,6	2,5	2,6	42
44					3,7	3,6			4	3,7	3,7			4,2	3,8	3,7	3,8	3,9	3,7	3,5	3,7	3,7	3,2	3,2	3,2	2,8	2,7	2,8	2,4	2,4	2,5	44
46					3,6	3,5			3,9	3,6	3,6			3,8	3,7	3,7	3,5	3,8	3,6	3,2	3,5	3,6	3	3,1	3,1	2,6	2,6	2,7	2,3	2,3	2,4	46
48					3,5	3,5			3,7	3,5				3,4	3,6	3,6	3,2	3,5	3,6	2,9	3,3	3,4	2,8	2,9	3	2,5	2,5	2,6	2,2	2,2	2,3	48
50					3,4				3,5	3,5				3	3,4		2,9	3,2	3,3	2,7	3	3,2	2,4	2,8	2,9	2,4	2,4	2,5	2,1	2,1	2,2	50
52									3,1	3,3				2,6	3		2,5	3	3,1	2,5	2,6	2,9	2,3	2,6	2,7	2,1	2,3	2,4	1,9	2	2,1	52
54									2,8					2,3	2,6		2,2	2,6		2,1	2,5	2,5	2,1	2,2	2,6	1,8	2,2	2,3	1,6	1,9	2	54
56														2	2,2		1,9	2,2		1,8	2,3	2,4	1,9	2,1	2,2	1,5	2	2,2	1,3	1,8	1,9	56
58														1,7			1,6	1,9		1,7	1,9		1,6	2	2	1,2	1,7	2	1,1	1,6	1,8	58
60																	1,3	1,5		1,6	1,7		1,4	1,8			1,4	1,6		1,3	1,6	60
62																	1,1			1,5	1,6		1,1	1,5			1,1	1,3		1	1,3	62
64																				1,3	1,4			1,2								64
66																				1,1	1,2											66

t\_209\_14011\_00\_000

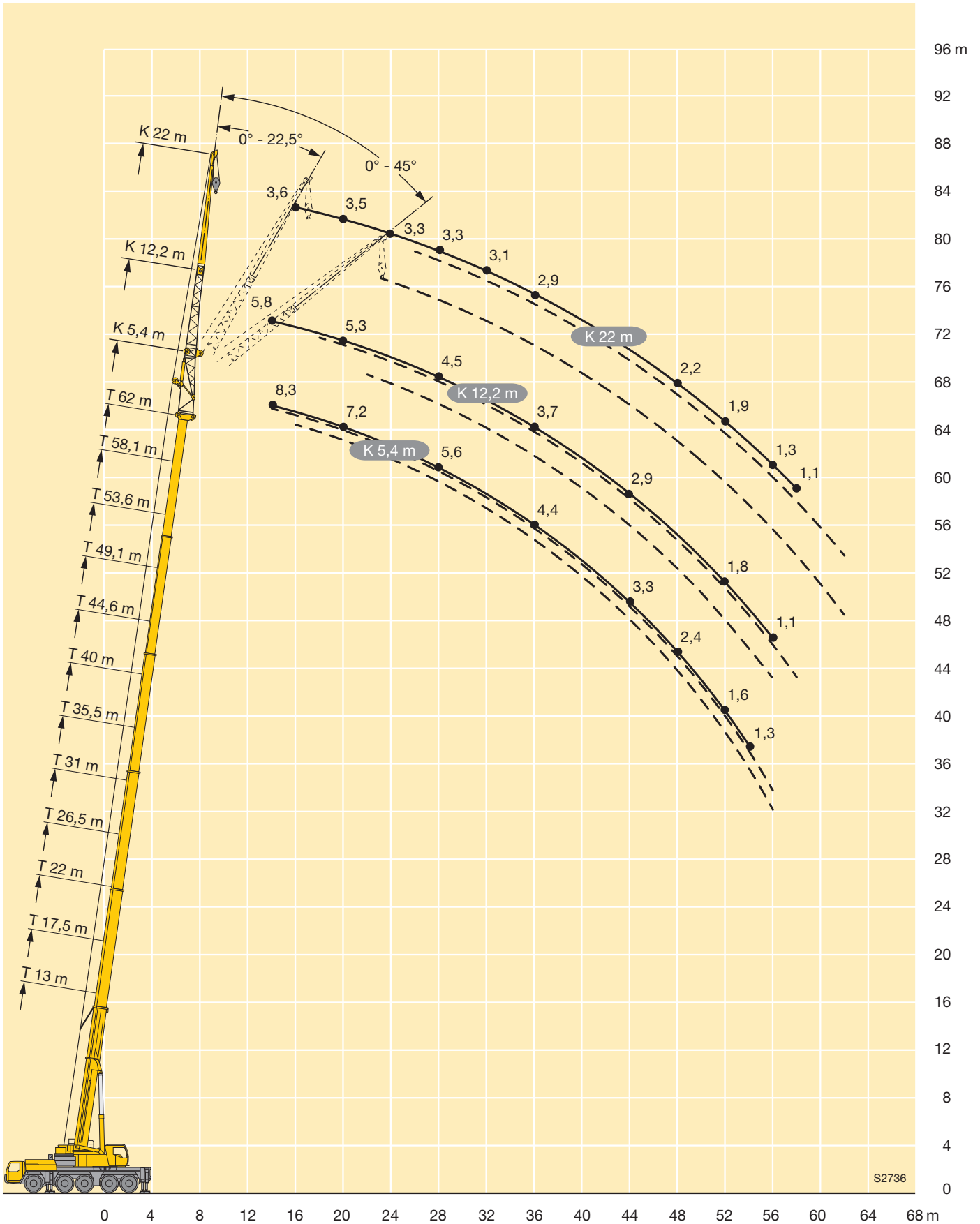

S2736



m	13 m			31 m			35,5 m			40 m			44,6 m			49,1 m			53,6 m			58,1 m			62 m			m		
	29 m			29 m			29 m			29 m			29 m			29 m			29 m			29 m								
	0°	22,5°	45°	0°	22,5°	45°	0°	22,5°	45°	0°	22,5°	45°	0°	22,5°	45°	0°	22,5°	45°	0°	22,5°	45°	0°	22,5°	45°	0°	22,5°	45°			
4,5	7,2																										4,5			
5	7,4																											5		
6	7,6																											6		
7	7,6																											7		
8	7,6				6																							8		
9	7,5				6			5,6																				9		
10	7,5				5,9			5,6			5,2																	10		
11	7,3				5,9			5,6			5,2		4,8															11		
12	7,1				5,9			5,5			5,2		4,7			4,2												12		
14	6,6				5,8			5,5			5,1		4,7			4,2			3,6									14		
16	6,1	5			5,7			5,4			5,1		4,7			4,2			3,6			3						16		
18	5,6	4,6			5,6			5,4			5		4,6			4,2			3,6			3			2,4			18		
20	5,1	4,3			5,4	4,4		5,3	4,3		5		4,6			4,1			3,6			2,9			2,4			20		
22	4,5	4			5,1	4,2		5,1	4,1		4,9	4,1	4,5			4,1			3,6			2,9			2,3			22		
24	4,2	3,7	3,3		4,9	4		4,9	4		4,7	3,9	4,5	3,8		4,1			3,5			2,8			2,3			24		
26	3,8	3,4	3,1		4,6	3,8		4,7	3,8		4,6	3,8	4,4	3,7		4	3,5		3,5			2,8			2,2			26		
28	3,4	3,2	2,9		4,4	3,6	3	4,5	3,7	3	4,4	3,6	4,2	3,5		3,9	3,4		3,4	3,2		2,8			2,2			28		
30	3,2	3	2,8		4,2	3,5	2,9	4,3	3,5	2,9	4,2	3,5	2,9	4,1	3,4		3,8	3,3		3,4	3,1		2,7	2,7		2,1		30		
32	2,9	2,9	2,7		4	3,3	2,8	4,1	3,4	2,9	4,1	3,4	2,9	4	3,3	2,8	3,7	3,2		3,3	3		2,7	2,7		2,1	2,3	32		
34	2,7	2,7	2,6		3,8	3,2	2,8	3,9	3,3	2,8	3,9	3,3	2,8	3,8	3,2	2,8	3,6	3,1	2,7	3,2	3		2,6	2,6		2	2,3	34		
36	2,5	2,6	2,5		3,6	3,1	2,7	3,8	3,1	2,7	3,8	3,2	2,7	3,7	3,1	2,7	3,5	3	2,6	3,2	2,9	2,6	2,6	2,5		2	2,2	36		
38	2,3	2,5			3,4	3	2,6	3,6	3	2,6	3,7	3,1	2,7	3,6	3	2,6	3,4	3	2,6	3,1	2,8	2,5	2,5	2,4	2,3	1,9	2,2	38		
40					3,2	2,8	2,6	3,4	2,9	2,6	3,5	3	2,6	3,5	3	2,6	3,3	2,9	2,6	3	2,8	2,5	2,4	2,4	2,2	1,9	2,1	2,1	40	
42					3,1	2,7	2,5	3,3	2,8	2,5	3,4	2,9	2,6	3,4	2,9	2,5	3,2	2,8	2,5	2,9	2,7	2,5	2,3	2,3	2,2	1,9	2	2	42	
44					2,9	2,7	2,5	3,1	2,7	2,5	3,2	2,8	2,5	3,3	2,8	2,5	3	2,8	2,5	2,7	2,7	2,4	2,3	2,2	2,1	1,9	1,9	2	44	
46					2,8	2,6	2,5	3	2,6	2,5	3,1	2,7	2,5	3,2	2,7	2,5	2,9	2,7	2,4	2,6	2,6	2,4	2,2	2,1	2,1	1,8	1,8	1,9	46	
48					2,6	2,5	2,5	2,8	2,6	2,5	3	2,6	2,5	3	2,6	2,4	2,7	2,6	2,4	2,5	2,5	2,4	2,1	2,1	2	1,8	1,8	1,8	48	
50					2,5	2,5	2,5	2,7	2,5	2,5	2,8	2,6	2,4	2,8	2,6	2,4	2,5	2,6	2,4	2,3	2,4	2,3	2	2	2	1,7	1,7	1,7	50	
52					2,4	2,4		2,6	2,5	2,5	2,7	2,5	2,4	2,6	2,5	2,4	2,2	2,5	2,4	2,1	2,3	2,3	1,9	1,9	1,9	1,6	1,6	1,7	52	
54					2,3	2,4		2,5	2,4		2,4	2,5	2,4	2,3	2,5	2,4	2,1	2,4	2,4	1,8	2,2	2,2	1,7	1,8	1,8	1,4	1,6	1,6	54	
56					2,2	2,4		2,4	2,4		2,1	2,4	2,4	2	2,3	2,4	1,9	2,1	2,4	1,7	2	2,1	1,4	1,7	1,8	1,2	1,5	1,5	56	
58								2,3	2,4		1,8	2,3		1,7	2,2	2,3	1,6	1,9	2,2	1,6	1,8	2	1,2	1,6	1,7		1,4	1,5	58	
60								2	2,2		1,6	1,9		1,4	1,9	2,1	1,4	1,8	1,9	1,4	1,5	1,9			1,5	1,6		1,3	1,4	60
62								1,5			1,3	1,6		1,2	1,6		1,2	1,6	1,8	1,2	1,5	1,6			1,3	1,6		1,1	1,3	62
64											1,1	1,3			1,3		1,2	1,3			1,3	1,4			1	1,4			1,2	64
66											1						1	1,1			1,1	1,3			1,1				66	
68																	1													68

t\_209\_16011\_00\_000

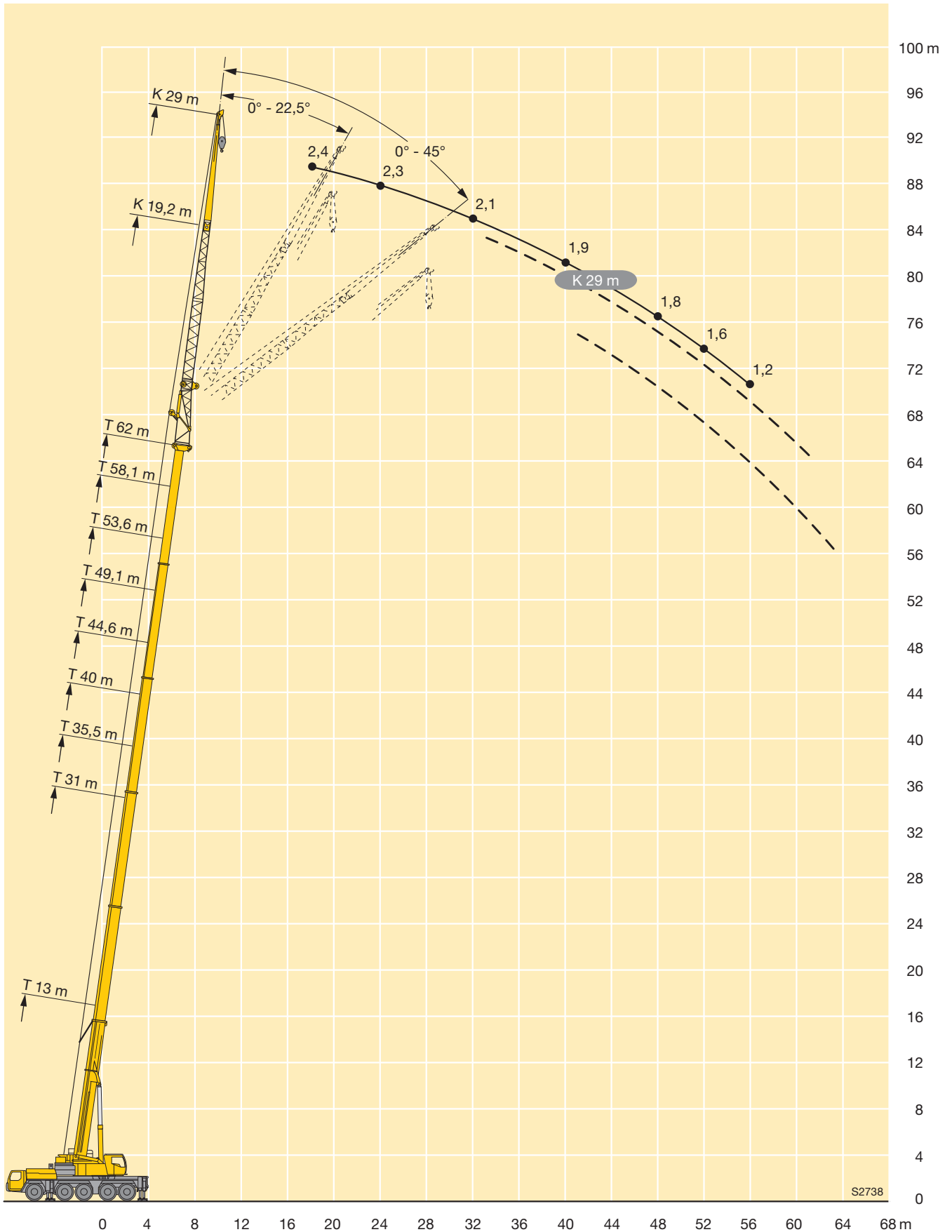

S2738



m	13 m			31 m			35,5 m			40 m			44,6 m			49,1 m			53,6 m			58,1 m			m
	36 m			36 m			36 m			36 m			36 m			36 m			36 m						
	0°	22,5°	45°	0°	22,5°	45°	0°	22,5°	45°	0°	22,5°	45°	0°	22,5°	45°	0°	22,5°	45°	0°	22,5°	45°	0°	22,5°	45°	
6	4,7																							6	
7	5																								7
8	5,3																								8
9	5,2			4,1																					9
10	5,2			4,2			3,9																		10
11	5,1			4,2			4		3,6																11
12	5,1			4,2			4		3,7		3,3														12
14	4,8			4,1			4		3,7		3,4			2,9											14
16	4,5			4,1			3,9		3,7		3,3			3			2,4								16
18	4,1			4			3,8		3,6		3,3			2,9			2,5				1,6				18
20	3,8	3,3		3,9			3,8		3,5		3,3			2,9			2,5				1,7				20
22	3,6	3		3,7			3,7		3,5		3,2			2,9			2,5				1,7				22
24	3,3	2,8		3,6	2,9		3,5		3,4		3,2			2,9			2,5				1,7				24
26	3	2,7		3,4	2,7		3,4	2,7	3,3	2,7	3,1			2,8			2,4				1,7				26
28	2,8	2,5		3,2	2,6		3,2	2,6	3,2	2,6	3	2,5		2,8			2,4				1,7				28
30	2,6	2,4	2,1	3,1	2,5		3,1	2,5	3	2,5	2,9	2,4		2,7	2,3		2,4				1,6				30
32	2,4	2,2	2	3	2,4		3	2,4	2,9	2,4	2,8	2,3		2,6	2,2		2,4	2,1			1,6				32
34	2,2	2,1	1,9	2,8	2,3	1,9	2,8	2,3	1,9	2,8	2,3			2,7	2,2		2,6	2,1			1,6				34
36	2	2	1,8	2,7	2,2	1,9	2,7	2,2	1,8	2,7	2,2	1,8		2,6	2,2		2,5	2,1			1,5	1,8			36
38	1,9	1,9	1,7	2,5	2,1	1,8	2,6	2,1	1,8	2,6	2,1	1,8		2,5	2,1	1,7	2,4	2			1,5	1,7			38
40	1,7	1,8	1,7	2,4	2	1,8	2,5	2,1	1,8	2,5	2,1	1,7		2,4	2	1,7	2,3	2	1,7		1,5	1,7			40
42	1,6	1,7	1,6	2,3	2	1,7	2,4	2	1,7	2,4	2	1,7		2,4	2	1,7	2,3	1,9	1,6		1,5	1,7			42
44	1,5	1,6	1,6	2,2	1,9	1,7	2,3	1,9	1,7	2,3	1,9	1,7		2,3	1,9	1,6	2,2	1,8	1,6		1,5	1,6	1,5		44
46	1,4	1,6		2	1,8	1,7	2,2	1,9	1,7	2,2	1,9	1,6		2,2	1,9	1,6	2,1	1,8	1,6		1,5	1,6	1,4		46
48				1,9	1,8	1,6	2,1	1,8	1,6	2,1	1,8	1,6		2,1	1,8	1,6	2,1	1,7	1,6		1,5	1,5	1,4		48
50				1,8	1,7	1,6	2	1,8	1,6	2	1,8	1,6		2	1,8	1,6	2	1,7	1,5		1,5	1,5	1,4		50
52				1,7	1,7	1,6	1,9	1,7	1,6	2	1,7	1,6		2	1,7	1,6	1,9	1,7	1,5		1,4	1,4	1,3		52
54				1,7	1,6	1,6	1,8	1,7	1,6	1,9	1,7	1,6		1,9	1,7	1,5	1,8	1,6	1,5		1,3	1,4	1,3		54
56				1,6	1,6	1,6	1,7	1,6	1,6	1,8	1,6	1,5		1,8	1,6	1,5	1,6	1,6	1,5		1,2	1,3	1,3		56
58				1,5	1,6		1,6	1,6	1,6	1,7	1,6	1,5		1,7	1,6	1,5	1,5	1,6	1,5		1	1,2	1,2		58
60				1,4	1,5		1,5	1,6	1,6	1,6	1,6	1,5		1,4	1,6	1,5	1,3	1,5	1,5		1,2	1,2			60
62				1,4	1,5		1,5	1,5		1,4	1,5	1,5		1,2	1,5	1,5	1,1	1,4	1,5		1,1	1,2			62
64				1,3			1,4	1,5		1,1	1,5			1,5	1,5		1,3	1,5			1	1,1			64
66							1,4	1,5			1,3			1,2	1,5		1,2	1,3			1,3	1,1			66
68							1,2				1,1						1,2				1	1			68

t\_209\_17011\_00\_000



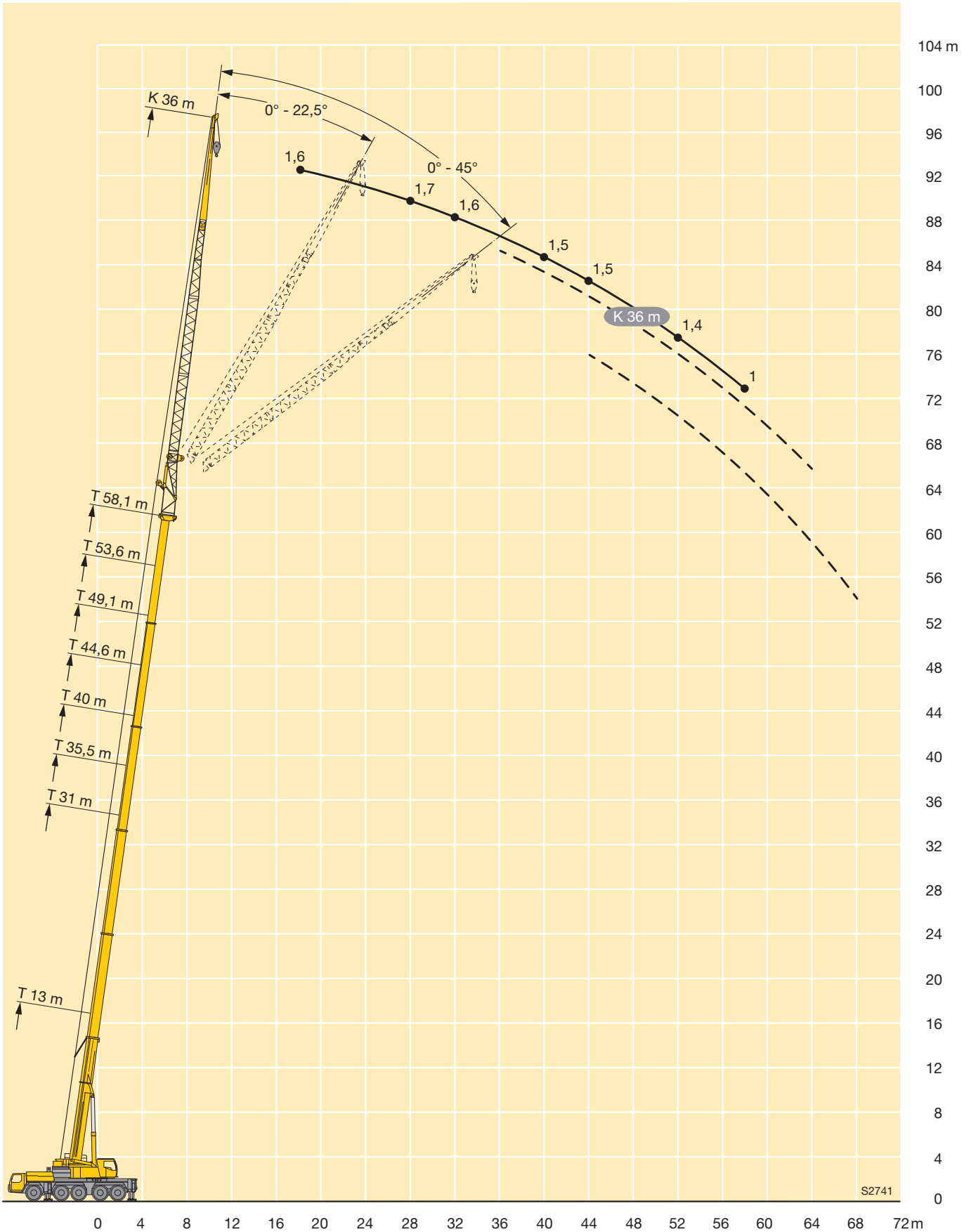

**Traglasten**

**Lifting capacities**

Forces de levage • Portate

Tablas de carga • Грузоподъемность

**TVNZK**

**LICCON2**



m	13 m + 7 m			31 m + 7 m			35,5 m + 7 m			40 m + 7 m			44,6 m + 7 m			49,1 m + 7 m			53,6 m + 7 m			58,1 m + 7 m			62 m + 7 m			m		
	5,4 m			5,4 m			5,4 m			5,4 m			5,4 m			5,4 m			5,4 m			5,4 m								
	0°	22,5°	45°	0°	22,5°	45°	0°	22,5°	45°	0°	22,5°	45°	0°	22,5°	45°	0°	22,5°	45°	0°	22,5°	45°	0°	22,5°	45°	0°	22,5°	45°			
3	30																										3			
3,5	28,5																											3,5		
4	27																											4		
4,5	25,7	22,6																										4,5		
5	24,5	21,6																										5		
6	22,3	19,9	18,3																									6		
7	20,3	18,4	17	20,3																								7		
8	18,6	16,9	15,7	19,4	17,3		18,8																					8		
9	16,9	15,6	14,5	18,5	16,5		18,1	16,3		16,5																		9		
10	15,5	14,3	13,5	17,5	15,7	14,6	17,4	15,6	14,6	16	14,8		14,2															10		
11	14,3	13,3	12,6	16,5	14,9	13,9	16,6	15	14,1	15,6	14,3		13,9			11,8												11		
12	13	12,5	11,8	15,5	14,2	13,3	15,9	14,4	13,4	15,1	13,9	13,2	13,6	12,8		11,7			7,6									12		
14	11	10,8	10,5	13,9	12,7	12,1	14,3	13,1	12,4	14	13	12,3	13	12,2	11,7	11,3	10,9	10,3	9,2	7,2			6,6				5,4	14		
16	9,5	9,6	9,4	12,6	11,7	11,1	13,1	12	11,4	13	12	11,5	12,2	11,5	11	10,9	10,5	9,9	8,7	8,6	8,4	6,4	6,3				5,2	5,2	16	
18	8,3	8,6	8,5	11,4	10,7	10,3	12	11,1	10,6	12,1	11,1	10,7	11,5	10,8	10,4	10,1	10	9,5	8,2	8,1	8	6,1	6	6		6	5,1	5,1	5,1	18
20	7,3	7,8	5,2	10,5	9,8	9,5	11	10,3	9,9	11,2	10,4	10	10,8	10,1	9,8	9,4	9,3	9	7,8	7,6	7,5	5,9	5,8	5,7	4,9	4,9	4,9	4,9	20	
22	6,5	6,9	1,4	9,7	9,1	8,9	10,2	9,6	9,2	10,4	9,8	9,4	10	9,6	9,3	8,7	8,6	8,5	7,3	7,1	7,1	5,6	5,5	5,5	4,8	4,7	4,7	4,7	22	
24				8,8	8,4	8,3	9,5	9	8,7	9,7	9,1	8,9	9,3	9	8,8	8,1	8	8	6,8	6,7	6,6	5,3	5,2	5,2	4,6	4,5	4,5	4,5	24	
26				8,2	7,9	7,7	8,8	8,4	8,2	9,2	8,6	8,4	8,6	8,5	8,3	7,5	7,5	7,5	6,4	6,3	6,2	5	5	5	4,4	4,4	4,4	4,4	26	
28				7,7	7,4	7,3	8,2	7,8	7,7	8,6	8,2	8	8	7,9	7,8	6,9	6,9	6,9	6	5,9	5,9	4,8	4,7	4,7	4,2	4,2	4,2	4,2	28	
30				7,2	6,9	6,9	7,7	7,4	7,3	8	7,7	7,6	7,4	7,4	7,3	6,4	6,4	6,4	5,6	5,5	5,6	4,6	4,5	4,5	4	4	4	4	30	
32				6,7	6,5	6,6	7,3	7	7	7,4	7,3	7,2	6,8	6,8	6,8	6	6	6	5,2	5,2	5,2	4,4	4,3	4,3	3,9	3,8	3,9	3,9	32	
34				6,4	6,2	6,3	6,8	6,6	6,6	6,7	6,8	6,7	6,2	6,2	6,3	5,5	5,6	5,6	4,9	4,9	4,9	4,1	4,1	4,1	3,7	3,7	3,7	3,7	34	
36				6	5,9	4,5	6,1	6,2	6,2	5,9	6	6,1	5,5	5,6	5,7	5,1	5,1	5,2	4,6	4,6	4,6	4	3,9	3,9	3,5	3,5	3,5	3,5	36	
38				5,7	5,7	2,8	5,4	5,5	5,5	5,3	5,4	5,4	5	5	5	4,7	4,7	4,8	4,3	4,3	4,3	3,8	3,8	3,8	3,3	3,3	3,4	3,4	38	
40				5,4	5,4	1,4	5	5	4,4	4,7	4,8	4,8	4,7	4,7	4,7	4,3	4,4	4,4	4	4	4,1	3,6	3,6	3,6	3,2	3,2	3,2	3,2	40	
42							4,5	4,6	3	4,3	4,3	4,3	4,2	4,3	4,3	3,8	3,8	3,9	3,7	3,7	3,8	3,4	3,4	3,4	3	3	3	3	42	
44							4,1	4,1	1,4	3,7	3,8	3,8	3,7	3,8	3,8	3,6	3,6	3,6	3,3	3,4	3,5	3,2	3,2	3,3	2,8	2,9	2,9	2,9	44	
46										3,2	3,3	3,1	3,2	3,3	3,3	3,3	3,3	3,4	3	3	3,1	3	3,1	3,1	2,7	2,7	2,7	2,7	46	
48										2,8	2,8	1,7	2,7	2,8	2,8	2,8	2,9	2,9	2,9	2,9	2,9	2,9	2,6	2,7	2,8	2,5	2,5	2,6	2,6	48
50										2,4			2,3	2,4	2,4	2,5	2,5	2,5	2,7	2,7	2,7	2,2	2,3	2,4	2,2	2,3	2,3	2,3	50	
52													2,2	2	1,9	2,3	2,3	2,3	2,3	2,4	2,4	1,9	2	2	1,8	1,9	1,9	1,9	52	
54													1,7	1,7		2,2	2,2	2,2	2	2	2	1,5	1,6	1,6	1,5	1,6	1,6	1,6	54	
56																1,9	2	1,9	1,7	1,7	1,7	1,2	1,3	1,3	1,2	1,2	1,2	1,2	56	
58																1,7	1,7	1,4	1,4	1,4	1,4								58	
60																			1,1	1,1	1,1								60	

t\_209\_21011\_00\_000



m	13 m + 7 m			31 m + 7 m			35,5 m + 7 m			40 m + 7 m			44,6 m + 7 m			49,1 m + 7 m			53,6 m + 7 m			58,1 m + 7 m			62 m + 7 m			m
	12,2 m			12,2 m			12,2 m			12,2 m			12,2 m			12,2 m			12,2 m			12,2 m						
	0°	22,5°	45°	0°	22,5°	45°	0°	22,5°	45°	0°	22,5°	45°	0°	22,5°	45°	0°	22,5°	45°	0°	22,5°	45°	0°	22,5°	45°	0°	22,5°	45°	
3	17,5																										3	
3,5	17,5																											3,5
4	17,5																											4
4,5	17,5																											4,5
5	17,3																											5
6	16,7																											6
7	16,1																											7
8	15	12,4				14,7																						8
9	13,9	11,5				14,1																						9
10	12,9	10,7				13,6																						10
11	11,8	9,9	8,7			13,1																						11
12	11	9,2	8,3			12,5																						12
14	9,4	8,1	7,4			12	9,9																					14
16	8,2	7,2	6,6			11	9,1																					16
18	7,2	6,4	6			10	8,3	7,1																				18
20	6,3	5,7	5,5			9,1	7,7	6,6																				20
22	5,6	5,2	5			8,2	7,1	6,2																				22
24	5	4,7	4,7			7,6	6,6	5,9																				24
26	4,6	4,4	4,4			7,9	6,8	6																				26
28	4,2	4,1				7,3	6,3	5,7																				28
30						7,4	6,4	5,7																				30
32						6,8	6	5,4																				32
34						6,9	6,8	5,9																				34
36						6,6	5,6	5,2																				36
38						6,4	5,4	5																				38
40						6,1	5,4	5																				40
42						6,1	5,4	5																				42
44						6,1	5,4	5																				44
46						6,1	5,4	5																				46
48						6,1	5,4	5																				48
50						6,1	5,4	5																				50
52						6,1	5,4	5																				52
54						6,1	5,4	5																				54
56						6,1	5,4	5																				56
58						6,1	5,4	5																				58
60						6,1	5,4	5																				60
62						6,1	5,4	5																				62
64						6,1	5,4	5																				64



m	13 m + 7 m			31 m + 7 m			35,5 m + 7 m			40 m + 7 m			44,6 m + 7 m			49,1 m + 7 m			53,6 m + 7 m			58,1 m + 7 m			62 m + 7 m			m	
	22 m			22 m			22 m			22 m			22 m			22 m			22 m			22 m							
	0°	22,5°	45°	0°	22,5°	45°	0°	22,5°	45°	0°	22,5°	45°	0°	22,5°	45°	0°	22,5°	45°	0°	22,5°	45°	0°	22,5°	45°	0°	22,5°	45°		
4,5	9,7																										4,5		
5	9,7																										5		
6	9,6																										6		
7	9,4																										7		
8	9,1			7,1																							8		
9	8,7			7,1			6,7																				9		
10	8,3			7			6,6			6,1																	10		
11	7,9			7			6,6			6			5,4														11		
12	7,5			6,9			6,5			6			5,4														12		
14	6,8	5,9		6,5			6,3			5,9			5,3			4,7			4								14		
16	6	5,3		6,2			6			5,7			5,2			4,6			4			3,2					16		
18	5,3	4,8		5,9	5		5,7	5		5,4			5			4,5			3,9			3,2			2,4		18		
20	4,7	4,4	4	5,6	4,8		5,5	4,7		5,2	4,6		4,9			4,4			3,8			3,1			2,4		20		
22	4,3	4	3,7	5,2	4,5		5,2	4,5		5	4,4		4,7	4,2		4,3	3,9		3,8			3			2,3		22		
24	3,9	3,7	3,5	4,9	4,2	3,7	4,9	4,3	3,7	4,8	4,2		4,5	4		4,1	3,8		3,7	3,4		3			2,3		24		
26	3,5	3,4	3,2	4,7	4	3,5	4,7	4	3,6	4,6	4	3,5	4,4	3,9		4	3,7		3,6	3,3		2,9			2,2		26		
28	3,2	3,1	3	4,4	3,8	3,4	4,5	3,8	3,4	4,4	3,8	3,4	4,2	3,7	3,3	3,9	3,6	3,2	3,5	3,3		2,9	2,8		2,2	2,4	28		
30	3	2,9	2,8	4,2	3,6	3,3	4,3	3,7	3,3	4,2	3,7	3,3	4,1	3,6	3,2	3,8	3,4	3,1	3,4	3,2	2,9	2,8	2,7		2,1	2,3	30		
32	2,8	2,7	2,7	3,9	3,4	3,1	4	3,5	3,2	4	3,5	3,1	3,9	3,4	3,1	3,7	3,3	3	3,3	3,1	2,9	2,8	2,6		2,1	2,3	32		
34	2,6	2,6	2,5	3,7	3,2	3	3,8	3,3	3	3,9	3,4	3	3,8	3,3	3	3,5	3,2	2,9	3,2	3	2,8	2,7	2,5	2,5	2	2,2	34		
36	2,4	2,4	2,5	3,5	3,1	2,9	3,6	3,2	2,9	3,7	3,2	2,9	3,6	3,2	2,9	3,4	3,1	2,8	3,1	2,9	2,7	2,6	2,4	2,4	2	2,1	2,2	36	
38	2,3	2,3		3,3	3	2,8	3,5	3	2,8	3,5	3,1	2,8	3,5	3,1	2,8	3,3	3	2,8	3	2,8	2,7	2,5	2,4	2,3	1,9	2,1	2,1	38	
40				3,1	2,8	2,7	3,3	2,9	2,7	3,4	3	2,8	3,4	3	2,8	3,2	2,9	2,7	2,8	2,8	2,6	2,4	2,3	2,2	1,9	2	2	40	
42				3	2,7	2,6	3,2	2,8	2,7	3,2	2,9	2,7	3,2	2,9	2,7	3,1	2,8	2,6	2,7	2,7	2,5	2,3	2,2	2,2	1,8	1,9	2	42	
44				2,8	2,6	2,5	3	2,7	2,6	3,1	2,8	2,6	3,1	2,7	2,6	2,9	2,7	2,6	2,6	2,6	2,5	2,2	2,1	2,1	1,8	1,8	1,9	44	
46				2,7	2,5	2,5	2,9	2,6	2,5	3	2,7	2,5	3	2,7	2,5	2,8	2,6	2,5	2,5	2,5	2,5	2,4	2	2	2	1,7	1,7	1,8	46
48				2,6	2,4	2,4	2,7	2,5	2,5	2,8	2,6	2,5	2,8	2,6	2,5	2,6	2,5	2,5	2,3	2,4	2,4	2	2	2	1,7	1,7	1,7	48	
50				2,4	2,3		2,6	2,4	2,4	2,7	2,5	2,4	2,6	2,5	2,4	2,4	2,5	2,4	2,2	2,3	2,3	1,9	1,9	1,9	1,6	1,6	1,7	50	
52				2,3	2,3		2,5	2,4		2,6	2,4	2,4	2,5	2,4	2,4	2,1	2,4	2,4	2	2,1	2,2	1,8	1,8	1,8	1,4	1,5	1,6	52	
54				2,2	2,2		2,4	2,3		2,3	2,3	2,4	2,2	2,3	2,4	2	2,2	2,3	1,7	2	2,1	1,6	1,7	1,8	1,3	1,4	1,5	54	
56				2,2			2,3	2,2		2	2,3		1,9	2,2	2,3	1,8	1,9	2,2	1,6	1,9	2	1,4	1,6	1,7	1,1	1,4	1,4	56	
58							2,2	2,2		1,7	2,1		1,6	2	2,1	1,5	1,8	1,9	1,5	1,6	1,9	1,1	1,5	1,6	1,3	1,4	1,4	58	
60							1,9			1,5	1,8		1,3	1,7		1,3	1,7	1,7	1,3	1,4	1,6				1,1	1,3	1,6	60	
62							1,4			1,2	1,4		1,1	1,4		1,2	1,4		1,1	1,3	1,4				1,1	1,4		62	
64										1	1,2					1	1,1											64	
66													1,1			1												66	

t\_209\_24011\_00\_000

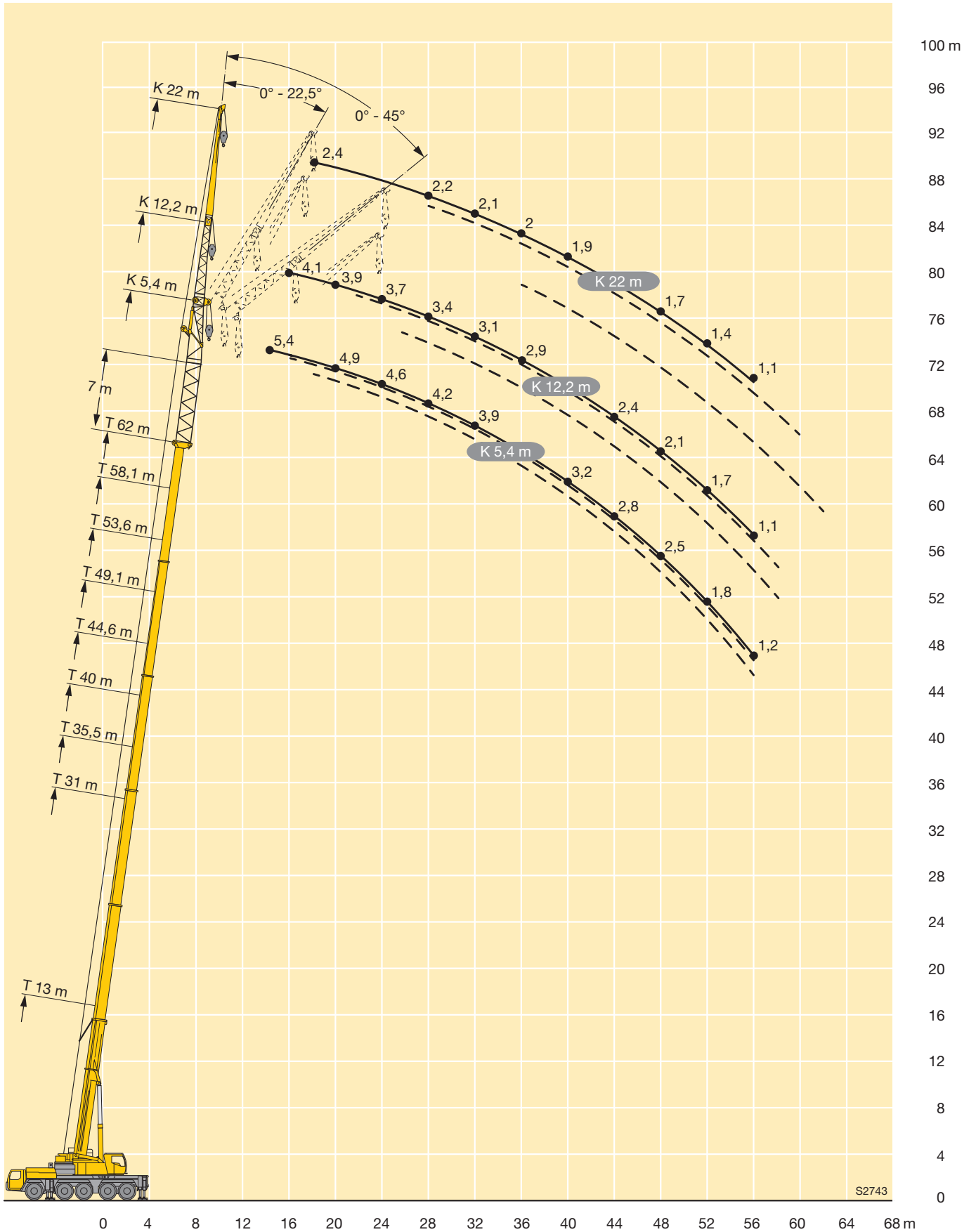

S2743

# Traglasten

## Lifting capacities

Forces de levage • Portate

Tablas de carga • Грузоподъемность

TVNZK

LICCON2



m	13 m + 7 m			31 m + 7 m			35,5 m + 7 m			40 m + 7 m			44,6 m + 7 m			49,1 m + 7 m			53,6 m + 7 m			58,1 m + 7 m			m
	29 m			29 m			29 m			29 m			29 m			29 m			29 m						
	0°	22,5°	45°	0°	22,5°	45°	0°	22,5°	45°	0°	22,5°	45°	0°	22,5°	45°	0°	22,5°	45°	0°	22,5°	45°	0°	22,5°	45°	
6	6,3																							6	
7	6,4																								7
8	6,3																								8
9	6,3			5																					9
10	6,1			5			4,7																		10
11	5,9			4,9			4,7																		11
12	5,7			4,9			4,6		4,3																12
14	5,3			4,8			4,6		4,3			3,9			3,4										14
16	4,9			4,6			4,5		4,2			3,9			3,4			2,9							16
18	4,5	4		4,4			4,3		4,1			3,8			3,3			2,9				1,8			18
20	4,1	3,7		4,3			4,1		4			3,7			3,3			2,8				1,8			20
22	3,7	3,4		4,1	3,5		4	3,5	3,8			3,6			3,2			2,8				1,8			22
24	3,3	3,1		3,9	3,3		3,8	3,3	3,7	3,3		3,5			3,1			2,7				1,8			24
26	3,1	2,8	2,7	3,7	3,1		3,6	3,1	3,5	3,1		3,3	3		3			2,7				1,8			26
28	2,8	2,6	2,5	3,5	3		3,5	3	3,4	3		3,2	2,9		2,9	2,7		2,6				1,8			28
30	2,6	2,4	2,3	3,3	2,8	2,5	3,3	2,8	2,5	3,2	2,8		3,1	2,7		2,8	2,6		2,5	2,4		1,7			30
32	2,4	2,2	2,2	3,1	2,6	2,4	3,1	2,7	2,3	3,1	2,7	2,3	3	2,6		2,8	2,5		2,5	2,3		1,7	1,9		32
34	2,2	2,1	2	2,9	2,5	2,2	3	2,5	2,3	3	2,5	2,2	2,9	2,5	2,2	2,7	2,4		2,4	2,2		1,6	1,8		34
36	2	1,9	1,9	2,8	2,4	2,1	2,8	2,4	2,2	2,8	2,4	2,2	2,7	2,4	2,1	2,6	2,3	2,1	2,3	2,2		1,6	1,8		36
38	1,9	1,8	1,8	2,6	2,3	2,1	2,7	2,3	2,1	2,7	2,3	2,1	2,6	2,3	2,1	2,5	2,2	2	2,3	2,1	1,9	1,6	1,7		38
40	1,7	1,7	1,7	2,4	2,1	2	2,5	2,2	2	2,6	2,2	2	2,5	2,2	2	2,4	2,1	1,9	2,2	2	1,8	1,5	1,7	1,6	40
42	1,6	1,6	1,6	2,3	2	1,9	2,4	2,1	1,9	2,5	2,1	1,9	2,4	2,1	1,9	2,3	2,1	1,9	2,1	1,9	1,8	1,5	1,7	1,6	42
44	1,5	1,5		2,2	1,9	1,8	2,3	2	1,9	2,4	2	1,9	2,3	2	1,9	2,2	2	1,8	2,1	1,9	1,7	1,5	1,6	1,5	44
46	1,4	1,4		2,1	1,9	1,8	2,2	1,9	1,8	2,2	1,9	1,8	2,2	2	1,8	2,2	1,9	1,8	2	1,8	1,7	1,5	1,5	1,5	46
48				2	1,8	1,7	2,1	1,8	1,7	2,1	1,9	1,7	2,1	1,9	1,7	2,1	1,8	1,7	1,9	1,8	1,7	1,4	1,5	1,4	48
50				1,9	1,7	1,6	2	1,8	1,7	2	1,8	1,7	2	1,8	1,7	2	1,8	1,7	1,8	1,7	1,6	1,4	1,4	1,4	50
52				1,8	1,6	1,6	1,9	1,7	1,6	2	1,7	1,6	2	1,7	1,6	1,9	1,7	1,6	1,7	1,7	1,6	1,3	1,4	1,4	52
54				1,7	1,6	1,6	1,8	1,6	1,6	1,9	1,7	1,6	1,8	1,7	1,6	1,7	1,7	1,6	1,5	1,6	1,5	1,2	1,3	1,3	54
56				1,6	1,5		1,7	1,6	1,6	1,8	1,6	1,6	1,8	1,6	1,6	1,5	1,6	1,6	1,3	1,6	1,5	1,1	1,2	1,3	56
58				1,5	1,5		1,6	1,5	1,5	1,7	1,6	1,5	1,6	1,6	1,5	1,4	1,6	1,5	1,1	1,5	1,5		1,1	1,2	58
60				1,5	1,4		1,6	1,5		1,5	1,5	1,5	1,3	1,5	1,5	1,3	1,5	1,5		1,4	1,4		1,1	1,1	60
62				1,4	1,4		1,5	1,4		1,3	1,4		1,1	1,5	1,5	1	1,3	1,5		1,2	1,4		1	1,1	62
64				1,4			1,4	1,4		1,1	1,4			1,3	1,5		1,2	1,3				1,3		1	64
66							1,3	1,4						1,1			1,1	1,2				1			66
68							1,1											1							68

t\_209\_26011\_00\_000

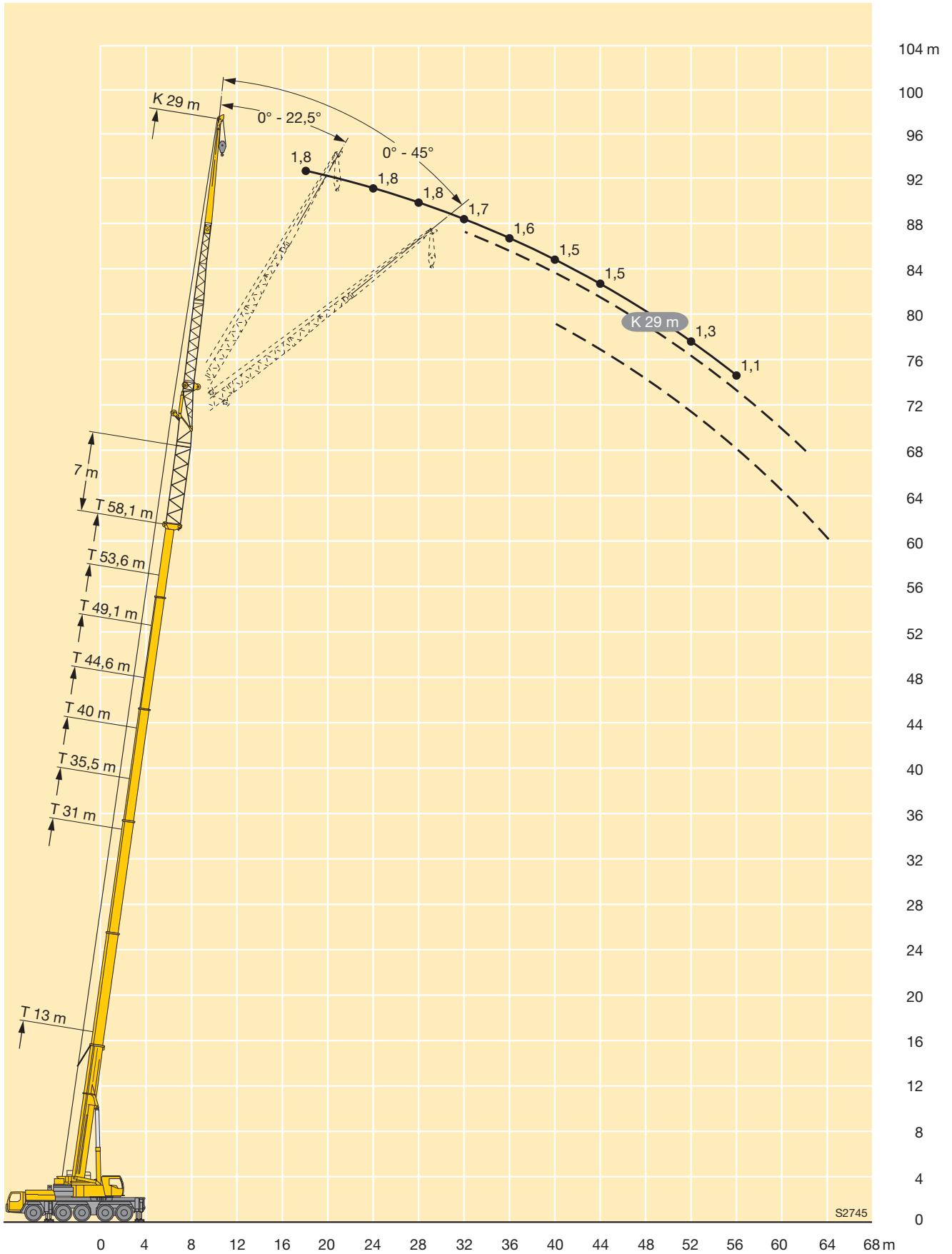

**LICCON2**



m	13 m + 7 m			31 m + 7 m			35,5 m + 7 m			40 m + 7 m			44,6 m + 7 m			49,1 m + 7 m			53,6 m + 7 m			m
	36 m			36 m			36 m			36 m			36 m			36 m			36 m			
	0°	22,5°	45°	0°	22,5°	45°	0°	22,5°	45°	0°	22,5°	45°	0°	22,5°	45°	0°	22,5°	45°	0°	22,5°	45°	
8	4,2																					8
9	4,4																					9
10	4,5																					10
11	4,4																					11
12	4,3			3,5																		12
14	4,1			3,5			3,3			3												14
16	3,9			3,4			3,3			3			2,7									16
18	3,6			3,3			3,2			3			2,7			2,3						18
20	3,3			3,2			3,1			2,9			2,7			2,4						20
22	3,1			3,1			3			2,8			2,6			2,3						22
24	2,8	2,6		3			2,9			2,7			2,5			2,3						24
26	2,6	2,3		2,8			2,8			2,7			2,5			2,2						26
28	2,3	2,1		2,7	2,3		2,7			2,6			2,4			2,2						28
30	2,1	2		2,5	2,2		2,5	2,2		2,5	2,2		2,3			2,1						30
32	1,9	1,8		2,4	2		2,4	2,1		2,3	2		2,2	2		2						32
34	1,8	1,7	1,6	2,3	1,9		2,3	2		2,2	1,9		2,1	1,9		2	1,8					34
36	1,6	1,5	1,5	2,2	1,8		2,2	1,8		2,1	1,8		2	1,8		1,9	1,7					36
38	1,5	1,4	1,4	2	1,7	1,5	2,1	1,7		2	1,7		2	1,7		1,8	1,6					38
40	1,4	1,3	1,3	1,9	1,6	1,4	2	1,6	1,4	1,9	1,7		1,9	1,6		1,7	1,5					40
42	1,2	1,2	1,2	1,8	1,5	1,4	1,8	1,6	1,4	1,8	1,6	1,4	1,8	1,5	1,3	1,7	1,5					42
44	1,1	1,1	1,1	1,7	1,4	1,3	1,7	1,5	1,3	1,8	1,5	1,3	1,7	1,5	1,3	1,6	1,4	1,2				44
46	1			1,6	1,3	1,2	1,6	1,4	1,2	1,7	1,4	1,3	1,6	1,4	1,2	1,5	1,4	1,2				46
48				1,5	1,3	1,2	1,5	1,3	1,2	1,6	1,3	1,2	1,6	1,3	1,2	1,5	1,3	1,2			1	48
50				1,4	1,2	1,1	1,5	1,2	1,1	1,5	1,3	1,2	1,5	1,3	1,1	1,4	1,2	1,1				50
52				1,3	1,1	1,1	1,4	1,2	1,1	1,4	1,2	1,1	1,4	1,2	1,1	1,4	1,2	1,1				52
54				1,2	1,1	1	1,3	1,1	1	1,3	1,2	1,1	1,3	1,2	1,1	1,3	1,1	1				54
56				1,1	1		1,2	1,1	1	1,3	1,1	1	1,3	1,1	1	1,3	1,1					56
58				1,1			1,1	1		1,2	1		1,2	1		1	1					58
60				1			1,1			1,1			1,1	1								60
62							1			1,1			1									62
64										1												64

t\_209\_27011\_00\_000



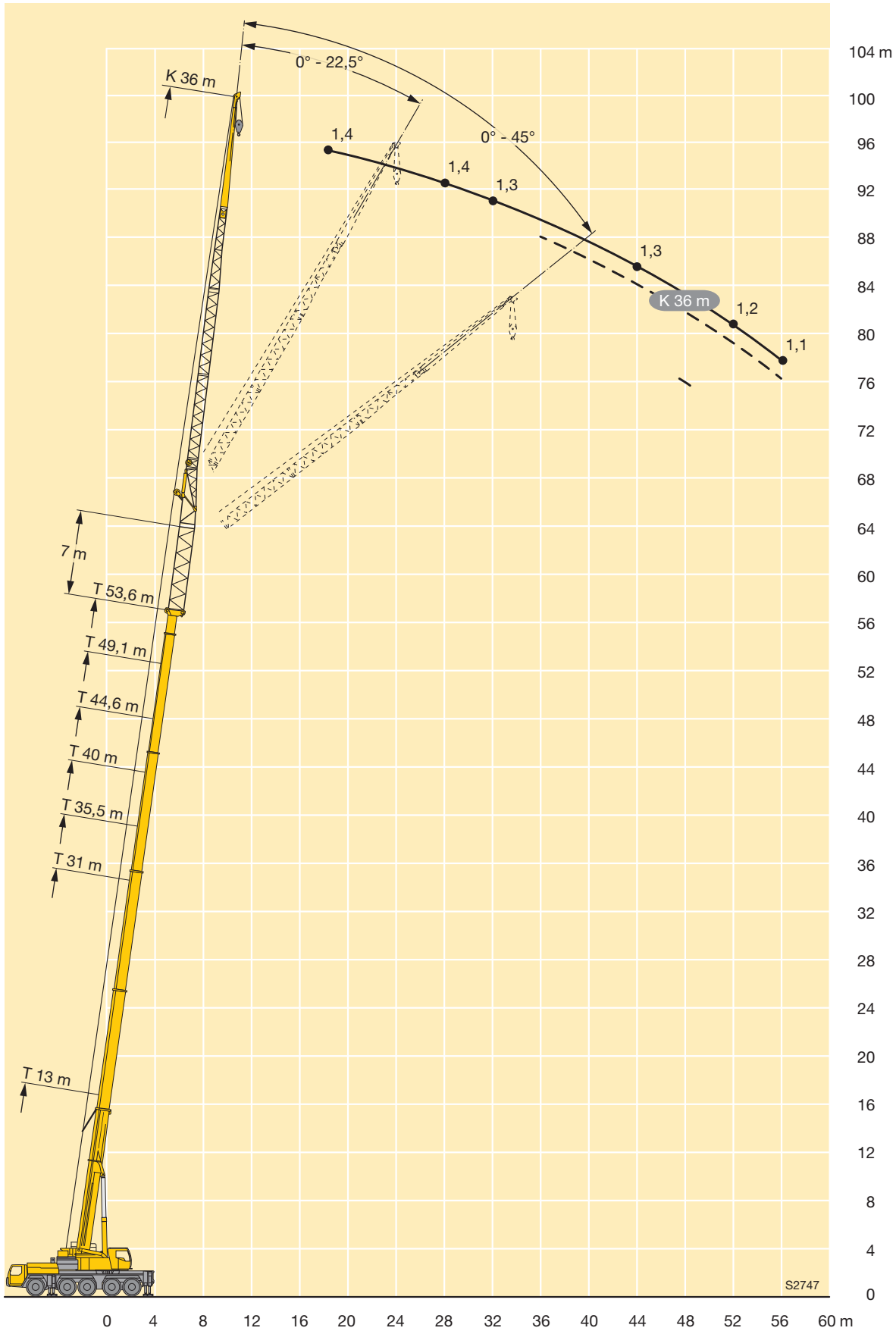

## Kranfahrgestell

<b>Rahmen</b>	Eigengefertigte, gewichtsoptimierte und verwindungssteife Kastenkonstruktion aus hochfestem Feinkorn-Baustahl.
<b>Abstützungen</b>	4-Punkt-Abstützung, horizontal und vertikal vollhydraulisch ausschierbar. Automatische Abstütznivellierung. Elektronische Neigungsanzeige.
<b>Motor</b>	6-Zylinder-Diesel, Fabrikat Liebherr, wassergekühlt, Leistung 390 kW (530 PS), max. Drehmoment 2503 Nm. Abgasemissionen entsprechend Richtlinien 97/68/EG und EPA/CARB, Kraftstoffbehälter: 480 l. Adbluebehälter: 46 l.
<b>Getriebe</b>	ZF-12-Gang-Schaltgetriebe mit automatisiertem Schaltsystem AS-TRONIC. ZF-Intarder direkt am Getriebe angebaut. Verteilergetriebe, zweistufig, mit sperrbarem Verteilerdifferential.
<b>Achsen</b>	Wartungsarme Kranfahrzeugachsen, alle 5 Achsen gelenkt. Achsen 2, 4 und 5 sind Planetenachsen, alle angetriebenen Achsen mit Querdifferentialsperren, Achse 4 mit Längsdifferentialsperre.
<b>Federung</b>	Alle Achsen sind hydropneumatisch gefedert „Niveaumatik-Federung“ - und hydraulisch blockierbar.
<b>Bereifung</b>	10fach. Reifengröße: 385/95 R 25 (14.00 R 25).
<b>Lenkung</b>	2-Kreisanlage mit hydraulischer Servolenkung. Aktive, geschwindigkeitsabhängige Hinterachslenkung, spezielle Lenkprogramme für unterschiedliche Fahrsituationen.
<b>Bremsen</b>	Betriebsbremse: Allrad-Servo-Druckluftbremse, alle Achsen sind mit Scheibenbremsen ausgestattet, 2-Kreisanlage. Handbremse: Federspeicher auf die Räder der 2. bis 5. Achse wirkend. Dauerbremsen: Motorbremse als Auspuffklappenbremse mit Liebherr-Zusatzbremsensystem ZBS. Intarder im Schaltgetriebe.
<b>Fahrerhaus</b>	Großräumige Kabine in Stahlblechausführung mit Komfortausstattung, gummielastisch aufgehängt, Sicherheitsverglasung.
<b>Elektr. Anlage</b>	Moderne Datenbus-Technik, 24 Volt Gleichstrom, 2 Batterien mit je 170 Ah.

## Kranoberwagen

<b>Rahmen</b>	Eigengefertigte, verwindungssteife Schweißkonstruktion aus hochfestem Feinkorn-Baustahl. 3-reihige Rollendrehverbindung.
<b>Kranmotor</b>	4-Zylinder-Diesel, Fabrikat Liebherr, wassergekühlt, Leistung 180 kW (245 PS), max. Drehmoment 1130 Nm. Abgasemissionen entsprechend Richtlinien nach 97/68/EG und EPA/CARB, Kraftstoffbehälter: 285 l. Adbluebehälter: 20 l.
<b>Kranantrieb</b>	Diesel-hydraulisch mit 5 Axialkolben-Verstellpumpen mit Servosteuerung und Leistungsregelung.
<b>Steuerung</b>	Elektronische Steuerung durch die LICCON-Anlage (SPS-Steuerung). Zwei 4fach Handsteuerhebel, mit Winden- und Drehwerksmelder, selbstzentrierend. Stufenlose Regulierung aller Kranbewegungen.
<b>Hubwerk</b>	Axialkolben-Verstellmotor, Liebherr-Seilwinde mit eingebautem Planetengetriebe und federbelasteter Haltebremse, Antrieb im geschlossenen Ölkreislauf.
<b>Wippwerk</b>	1 Differentialzylinder mit Sicherheitsrückschlagventilen.
<b>Drehwerk</b>	Axialkolben-Konstantmotor, Planetengetriebe, federbelastete Haltebremse.
<b>Kranfahrer kabine</b>	Großes Sichtfeld, Sicherheitsverglasung, Komfortausstattung, Kabine um 20° nach hinten neigbar.
<b>Sicherheits-einrichtungen</b>	LICCON2-Überlastanlage, Testsystem, Hubendbegrenzung, Sicherheitsventile gegen Rohr- und Schlauchbrüche.
<b>Teleskopausleger</b>	1 Anlenkstück und 5 Teleskopteile. Alle Teleskope separat ausschierbar über das Schnelltakt-Teleskopiersystem TELEMATIK. Auslegerlänge: 13 m – 62 m.
<b>Ballast</b>	32 t Grundballast.
<b>Elektr. Anlage</b>	Moderne Datenbus-Technik, 24 Volt Gleichstrom, 2 Batterien mit je 170 Ah.

## Zusatzausrüstung

<b>Klappspitze K/NZK</b>	12,2 m – 36 m lang, unter 0°, 22,5° oder 45° zum Teleskopausleger anbaubar, integrierte Montagespitze 5,4 m. Hydraulikzylinder zur Verstellung der Klappspitze von 0° – 45° (Option).
<b>Teleskopauslegerverlängerung V</b>	7 m langes Gitterstück, dadurch 7 m höherer Anlenkpunkt für die Klappspitze.
<b>2. Hubwerk</b>	Für den 2-Hakenbetrieb oder bei Betrieb mit Klappspitze, wenn Haupthubseil eingesichert bleiben soll.
<b>Bereifung</b>	10fach. Reifengröße: 445/95 R 25 (16.00 R 25) und 525/80 R 25 (20.5 R 25).
<b>Antrieb 10 x 8</b>	Zusätzlich wird die 1. Achse angetrieben.
<b>Zusatzballast</b>	14,5 t für einen Gesamtballast von 46,5 t.

Weitere Zusatzausrüstung auf Anfrage.

## Crane carrier

<b>Frame</b>	Self-manufactured, weight-optimized and torsion resistant box-type design of high-tensile structural steel.
<b>Outriggers</b>	4-point supporting system, hydraulically telescopic into horizontal and vertical direction. Automatic levelling of crane. Electronic inclination indicator.
<b>Engine</b>	6-cylinder Diesel, make Liebherr, watercooled, output 390 kW (530 h.p.), max. torque 2503 Nm. Exhaust emissions acc. to 97/68/EG and EPA/CARB. Fuel reservoir: 480 l. Adblue reservoir: 46 l.
<b>Transmission</b>	ZF 12-speed gear box with automatic control system AS-TRONIC. ZF-intarder fitted directly to the gear. Two-stage transfer case with lockable transfer differential.
<b>Axles</b>	Low maintenance carrier axles, all 5 axles steered. Axle 2, 4 and 5 are equipped with planetary gears, all driven axles with transverse differential locks, axle 4 with longitudinal differential lock.
<b>Suspension</b>	All axles are mounted on hydropneumatic suspension – “Niveaumatik suspension” and are lockable hydraulically.
<b>Tyres</b>	10 tyres. Size of tyres: 385/95 R 25 (14.00 R 25).
<b>Steering</b>	2-circuit system with hydraulic servo steering. Active speed depending rear axle steering, special steering programs for various driving situations.
<b>Brakes</b>	Service brake: all-wheel servo-air brake, all axles are equipped with disc brakes, dual circuit. Parking brake: Spring brake actuator, acting on the wheels of the 2 <sup>nd</sup> and 5 <sup>th</sup> axle. Sustained-action brakes: Engine brake as exhaust retarder with Liebherr additional brake system ZBS. Intarder on gear.
<b>Driver's cab</b>	Spacious and comfortable sheet steel cab mounted on rubber shock absorbers, safety glass windows.
<b>Electrical system</b>	Modern data bus technique, 24 Volt DC, 2 batteries of 170 Ah each.

## Crane superstructure

<b>Frame</b>	Liebherr-manufactured, torsionally rigid steel construction made from high-tensile fine-grain steel. Triple-roller slewing rim.
<b>Crane engine</b>	4-cylinder Diesel, make Liebherr, watercooled, output 180 kW (245 h.p.), max. torque 1130 Nm. Exhaust emissions acc. to 97/68/EG and EPA/CARB. Fuel reservoir: 285 l. Adblue reservoir: 20 l.
<b>Crane drive</b>	Diesel-hydraulic, with 5 axial piston variable displacement pumps, with servo-control and capacity control.
<b>Control</b>	Electronic control by the LICCON computer system (PLC control), 2 selfcentering hand control levers (joy-stick type), with winch and slewing gear signal devices. Infinitely variable crane motions.
<b>Hoist gear</b>	Axial piston variable displacement motor, Liebherr hoist drum with integrated planetary gear and spring-loaded static brake. Actuation by closed regulated oil circuit.
<b>Luffing gear</b>	1 differential ram with nonreturn valve.
<b>Slewing gear</b>	Axial piston fixed displacement motor, planetary gear, spring-loaded static brake.
<b>Crane cab</b>	Large screen area, compound glass, comfort furnishing, cabin tiltable 20° to rear.
<b>Safety devices</b>	LICCON2 safe load indicator, test system, hoist limit switch, safety valves to prevent pipe and hose ruptures.
<b>Telescopic boom</b>	1 base section and 5 telescopic sections. All telescopic sections extendable individually by means of the rapid-cycle telescoping system TELEMATIK. Boom length 13 m to 62 m.
<b>Counterweight</b>	32 t basic counterweight.
<b>Electrical system</b>	Modern data bus technique, 24 Volt DC, 2 batteries of 170 Ah each.

## Additional equipment

<b>Swing-away jib K/NZK</b>	12.2 m – 36 m long, mountable to the telescopic boom at 0°, 22,5° or 45°, integrated erection jib of 5.4 m. Hydraulic ram for operating the swing-away jib from 0° – 45° (option).
<b>Telescopic boom extension V</b>	7 m long lattice section, thus 7 m higher pinning point for swing-away jib.
<b>2<sup>nd</sup> hoist gear</b>	For two-hook operation or for operation with swing-away jib if the hoist rope shall remain reeved.
<b>Tyres</b>	10 tyres, size 445/95 R 25 (16.00 R 25) and 525/80 R 25 (20.5 R 25).
<b>Drive 10 x 8</b>	Additional drive of the 1 <sup>st</sup> axle.
<b>Additional counterweight</b>	14.5 t for a total counterweight of 46.5 t.

Other items of equipment available on request.

## Châssis porteur

<b>Cadre</b>	Construction en caisse résistante à la torsion et optimisée en poids réalisée par Liebherr en acier de construction à grain fin très rigide.
<b>Calage</b>	Dispositif de calage horizontal et vertical en 4 points, entièrement déployable hydrauliquement. Nivellement automatique du calage. Indicateurs électroniques d'inclinaison.
<b>Moteur</b>	Moteur diesel, 6 cylindres, fabriqué par Liebherr, à refroidissement par eau, de 390 kW (530 ch), couple max. 2503 Nm. Emissions des gaz d'échappement conformes aux directives 97/68/EG et EPA/CARB. Capacité du réservoir à carburant: 480 l. Réservoir Adblue: 46 l.
<b>Boîte de vitesse</b>	Boîte de vitesses ZF à 12 rapports, mécanisme automatisé à commande AS-TRONIC. Ralentisseur hydrodynamique ZF directement accouplé à la boîte. Boîte de transfert à 2 étages avec blocage de différentiel.
<b>Essieux</b>	Essieux nécessitant peu d'entretien, les 5 essieux sont directeurs. Les essieux 2, 4 et 5 sont des essieux planétaires, tous les essieux moteurs avec différentiel transversal et l'essieu 4 avec différentiel longitudinal.
<b>Suspension</b>	Suspension hydropneumatique «Niveaumatik» - sur tous les essieux. Chaque essieu peut être bloqué hydrauliquement.
<b>Pneumatiques</b>	10 pneus. Taille: 385/95 R 25 (14.00 R 25).
<b>Direction</b>	2 circuits avec direction assistée hydraulique. Direction active des essieux arrière et dépendante de la vitesse, programmes de direction spéciaux pour les différents modes de déplacement.
<b>Freins</b>	Freins de service: servofrein à air comprimé, tous les essieux sont munis de freins à disque, à 2 circuits. Frein à main: ressort accumulé agissant sur les roues des essieux 2 à 5. Freins continus: frein moteur par clapet sur échappement avec système de ralentissement Liebherr ZBS. Ralentisseur hydrodynamique accouplé à la boîte de vitesses.
<b>Cabine du conducteur</b>	Cabine spacieuse, en tôle d'acier, équipement «grand confort», suspendue sur silent blocs, vitrage de sécurité.
<b>Installation électrique</b>	Technique moderne de transmission de données par BUS de données, courant continu 24 Volts, 2 batteries de 170 Ah chacune.

## Partie tournante

<b>Cadre</b>	Fabrication Liebherr, construction soudée indéformable, en acier à grain fin haute résistance. Couronne d'orientation à triple rangée de rouleaux.
<b>Moteur</b>	Moteur diesel Liebherr, 4 cylindres, à refroidissement par eau, de 180 kW (245 ch), couple max. 1130 Nm. Emissions des gaz d'échappement conformes aux directives 97/68/EG et EPA/CARB. Capacité du réservoir à carburant: 285 l. Réservoir Adblue: 20 l.

<b>Entraînement de la grue</b>	Diesel hydraulique à 5 pompes à débit variable servo commandées à régulation de puissance.
<b>Commande</b>	Commande électronique par l'ordinateur LICCON (commande SPS). Deux leviers de commande à 4 positions et à autocentrage, avec capteur de rotation des treuils et du mécanisme d'orientation. Commande des mouvements progressive.
<b>Mécanisme de levage</b>	Moteur hydraulique à cylindrée variable, treuil de marque Liebherr avec réducteur planétaire à frein d'arrêt à lamelles intégrées, en circuit hydraulique fermé.
<b>Mécanisme de relevage</b>	1 vérin hydraulique différentiel avec clapets anti-retour de sécurité.
<b>Dispositif de rotation</b>	Moteur à cylindrée constante à pistons axiaux, engrenage planétaire, frein d'arrêt commandé par ressort.
<b>Cabine de grue</b>	Construction en tôle d'acier entièrement zinguée avec peinture par poudrage et cuisson au four, avec glaces de sécurité, appareils de commande et de contrôle, équipement confortable. Cabine inclinable vers l'arrière.
<b>Dispositif de sécurité</b>	Contrôleur de charge, «LICCON2», système test, limitation de la course pour le levage, soupape de sûreté contre la rupture de tubes et de tuyaux.
<b>Flèche télescopique</b>	Un élément de base et de 5 télescopes. Chaque partie peut être télescopée individuellement à l'aide du système de télescopage séquentiel rapide TELEMATIK. Longueur de flèche: 13 m – 62 m.
<b>Contrepoids</b>	Plaque de base 32 t.
<b>Installation électrique</b>	Technique moderne de transmission de données. Courant continu 24 Volts, 2 batteries de 170 Ah chacune.

## Équipement supplémentaire

<b>Fléchette pliante K/NZK</b>	Longueur: 12,2 m – 36 m, montable sous un angle de 0°, 22,5° ou 45°, fléchette de montage intégrée de 5,4 m de long. Vérin hydraulique pour le relevage de la fléchette pliante de 0° à 45° (en option).
<b>Rallonge flèche télescopique V</b>	Élément en treillis de 7 m, de cette manière point d'articulation plus haute de 7 m pour la flèche pliante.
<b>2ème mécanisme de levage</b>	Pour l'utilisation du deuxième crochet, ou bien pour une utilisation avec fléchette pliante lorsque le câble de levage principal rest mouflé.
<b>Pneumatiques</b>	10 pneus. Taille: 445/95 R 25 (16.00 R 25) et 525/80 R 25 (20.5 R 25).
<b>Entraînement 10 x 8</b>	Essieu 1 est entraîné additionnellement.
<b>Contrepoids additionnel</b>	14,5 t pour un contrepoids total de 46,5 t.

Autres équipements supplémentaires sur demande.

## Autotelaio

<b>Telaio</b>	Produzione Liebherr, struttura a scatola antitorsione in acciaio a grana fine ad elevato grado snervamento, con ottimizzazione del peso.
<b>Stabilizzatori</b>	4 stabilizzatori, estraibili in orizzontale e verticale in modo completamente idraulico. Livellamento automatico della stabilizzazione. Indicazione elettronica dell'inclinazione.
<b>Motore</b>	Diesel a 6 cilindri, marca Liebherr, raffreddato ad acqua, potenza 390 kW (530 CV), coppia massima 2503 Nm. Emissioni gas di scarico in base alle direttive 97/68/EG e EPA/CARB. Capacità del serbatoio carburante: 480 l. Capacità serbatoio Adblue: 46 l.
<b>Cambio</b>	Cambio ZF a 12 marce con sistema di commutazione automatico AS-TRONIC. ZF-intarder montato direttamente sul cambio. Ripartitore, a due stadi con bloccaggio differenziale.
<b>Assi</b>	Assi del carro esenti da manutenzione, tutti e sei sterzanti. Assi 2, 4 e 5 hanno riduttore epicicloidale, tutti traenti con blocco differenziale trasversale, asse 4 con blocco differenziale longitudinale.
<b>Sospensioni</b>	Tutti gli assi a sospensione idraulica «Niveaumatik» e bloccabili idraulicamente.
<b>Pneumatici</b>	10 gomme. Dimensione: 385/95 R 25 (14.00 R 25).
<b>Sterzo</b>	Servosterzo a doppio circuito con servosterzo idraulico. Sistema sterzata attiva degli assi posteriori in base alla velocità, per le più diverse situazioni di guida.
<b>Freni</b>	Freno di servizio: pneumatico servoassistito su tutte le ruote, tutti gli assi sono equipaggiati con i freni a disco, a doppio circuito. Freno a mano: accumulatore a molla agente sulle ruote del 2° fino al 5° asse. Freno rallentore: freno motore a farfalla con sistema di rallentamento supplementare Liebherr ZBS sul cambio.
<b>Cabina</b>	Cabina spaziosa in lamiera d'acciaio zincato, montata su sospensione elastica, con vetratura di sicurezza.
<b>Impianto elettrico</b>	Moderna tecnica di trasmissione «data bus», corrente continua di 24 Volt, 2 batterie con ciascuna 170 Ah.

## Torretta

<b>Telaio</b>	Di produzione Liebherr, struttura di tipo scatolato, in acciaio a grana fine ad alta rigidità torsionale. Ralla a 3 file di cuscinetti.
<b>Motore gru</b>	Diesel a 4 cilindri, marca Liebherr, raffreddato ad acqua, potenza 180 kW (245 CV), coppia max. 1130 Nm. Emissioni gas di scarico in base alle direttive 97/68/EG e EPA/CARB. Capacità serbatoio carburante: 285 l. Capacità serbatoio Adblue: 20 l.

<b>Trasmissione gru</b>	Azionamento Diesel-idraulico con 5 pompe a cilindrata variabile a pistoni assiali indipendenti azionate dal motore, servoassistite in base ai carichi.
<b>Comando</b>	Comando elettrico mediante impianto LICCON (comando SPS). Due leve di comando manuali a 4 posizioni, autocentranti, con indicatori di sollevamento e di rotazione. Regolazione continua di tutti i movimenti della gru.
<b>Argano</b>	Motore a cilindrata costante a pistone assiale, verricello Liebherr con ingranaggio epicicloidale integrato e freno di arresto caricato a molla, comando in circuito ad olio chiuso.
<b>Meccanismo d'inclinazione</b>	1 cilindro differenziale con valvole di sicurezza.
<b>Meccanismo di rotazione</b>	Motore a portata costante a pistone assiale, ingranaggio epicicloidale, freno d'arresto caricato a molla.
<b>Cabina del gruista</b>	Ampia visuale, vetratura di sicurezza, equipaggiamento confortevole, cabina reclinabile di 20°.
<b>Dispositivi di sicurezza</b>	Limitatore di carico LICCON2, Testsystem, interruttori di finecorsa sollevamento, valvole di sicurezza contro la rottura dei tubi e tubi flessibili.
<b>Braccio telescopico</b>	1 sezione base e 5 sezioni telescopiche. Tutte le sezioni telescopiche sono estendibili individualmente per mezzo del nuovo sistema TELEMATIK. Lunghezza braccio da 13 m a 62 m.
<b>Zavorra</b>	Zavorra base da 32 t.
<b>Impianto elettrico</b>	Moderna tecnica di trasmissione «data bus», corrente continua 24 Volt, 2 batterie ciascuna con 170 Ah.

## Equipaggiamento aggiuntivo

<b>Falcone K/NZK</b>	12,2 m – 36 m montabile a 0°, 22,5° o 45° rispetto al braccio telescopico, falconcino da montaggi integrato da 5,4 m. Cilindro idraulico per la regolazione del falcone da 0° – 45° (Opzione).
<b>Prolunga del braccio telescopico V</b>	Unità a traliccio di 7 m, punto di articolazione più alto per il falcone di 7 m.
<b>2° argano</b>	Per l'esercizio a 2 ganci, o per l'esercizio con falcone ribaltabile, se la fune di sollevamento principale deve rimanere infilata.
<b>Pneumatici</b>	10 gomme. Dimensione: 445/95 R 25 (16.00 R 25) e 525/80 R 25 (20.5 R 25).
<b>Trazione 10 x 8</b>	Trazione anche del 1° asse.
<b>Zavorra aggiuntiva</b>	14,5 t per una zavorra totale di 46,5 t.

Altri equipaggiamenti fornibili a richiesta.



## Chasis

<b>Bastidor</b>	Tipo cajón, fabricación propia en acero estructural de grano fino de alta resistencia, de peso óptimo y resistente a la torsión.
<b>Estabilizadores</b>	4 puntos de apoyo, con movilidad horizontal y vertical totalmente hidráulica. Nivelación automática. Indicador de inclinación electrónico.
<b>Motor</b>	Diesel de 6 cilindros, marca Liebherr, refrigerado por agua, potencia 390 kW (530 CV), par de giro máximo 2503 Nm. Según norma 97/68/CEE y EPA/CARB. Depósito de combustible: 480 l. Depósito de Adblue: 46 l.
<b>Caja de cambios</b>	Caja de cambios ZF de 12 marchas, con sistema de cambio automático AS-TRONIC. Intarder ZF instalado directamente en la caja de cambios. Engranaje de distribución de dos escalonamientos, con diferencial de distribución bloqueable.
<b>Ejes</b>	Ejes libres de mantenimiento, dirección en todos los ejes. Ejes 2, 4 y 5 son ejes planetarios, todos los ejes tractores con bloqueo transversal diferencial, eje 4 con bloqueo longitudinal diferencial.
<b>Suspensión</b>	Suspensión hidroneumática en todos los ejes, «Suspensión Niveumatik», con bloqueo hidráulico.
<b>Cubiertas</b>	10 cubiertas. Tamaño: 385/95 R 25 (14.00 R 25).
<b>Dirección</b>	Sistema de dos circuitos con servomecanismo hidráulico. Dirección trasera activa en función de la velocidad, programas de dirección especiales para diferentes situaciones o modo de conducción.
<b>Frenos</b>	Freno de servicio: servofreno neumático con actuación a todas las ruedas, todos los ejes están dotados con frenos de discos, sistema de 2 circuitos. Freno de mano: por acumuladores de muelle con actuación a las ruedas de los ejes 2 a 5. Frenos continuos: freno por motor en forma de freno de chapaleta de escape con sistema de freno adicional Liebherr ZBS. Intarder en caja de cambios.
<b>Cabina</b>	Cabina espaciosa fabricada totalmente en chapa de acero, montada sobre suspensión elástica, acristalamiento de seguridad.
<b>Sistema eléctrico</b>	Moderna tecnología de bus de datos, 24 voltios de corriente continua, 2 baterías con 170 Ah cada una.

## Superestructura

<b>Bastidor</b>	Fabricado por Liebherr en acero de grano fino de alta resistencia, resistente a la torsión. Corona de giro de 3 hileras de rodillos.
<b>Motor de grúa</b>	Diesel de 4 cilindros, marca Liebherr, refrigerado por agua, potencia 180 kW (245 CV), par de giro máximo 1130 Nm. Según directiva 97/68/CEE y EPA/CARB. Depósito de combustible: 285 l. Depósito de Adblue: 20 l.

<b>Accionamiento de grúa</b>	Diesel-hidráulico con 5 bombas de regulación de pistones axiales con servomando y regulación de potencia.
<b>Mando</b>	Mando electrónico mediante el sistema LICCON (mando de programa almacenado). Dos palancas de mando manual autocentranes (joy-stick type). Regulación continua de todos los movimientos de la grúa mediante.
<b>Cabrestante</b>	Motor de desplazamiento variable de pistones axiales, cabrestante Liebherr con engranaje planetario incorporado y freno de retención accionado por muelle. Accionamiento en circuito de aceite cerrado.
<b>Inclinación pluma</b>	1 cilindro diferencial con válvulas de retención de seguridad.
<b>Mecanismo de giro</b>	Motor de pistones axiales de desplazamiento constante, engranaje planetario, freno de retención accionado por muelle.
<b>Cabina</b>	Amplio campo de visión, acristalamiento de seguridad, confortable puesto de mando, cabina inclinable 20° hacia atrás.
<b>Dispositivos de seguridad</b>	Limitador de cargas LICCON2, sistema de comprobación, limitador de fin de carrera de elevación, válvulas de seguridad contra la rotura de tuberías y latiguillos.
<b>Pluma telescópica</b>	1 tramo base y 5 tramos telescópicos. Todos los tramos telescópicos pueden telescoparse de forma independiente mediante el sistema de telescopaje de tacto rápido TELEMATIK. Longitud de pluma: 13 m – 62 m.
<b>Lastre</b>	32 t toneladas lastre básico.
<b>Sistema eléctrico</b>	Moderna tecnología de bus de datos, 24 voltios de corriente continua, 2 baterías con 170 Ah cada una.

## Equipamiento adicional/alternativo

<b>Plumín lateral K/NZK</b>	Longitud 12,2 m – 36 m, montable en la pluma telescópica con angulación de 0°, 22,5° ó 45°, plumín de montaje integrado de 5,4 m de longitud. Cilindro hidráulico para la regulación del plumín lateral de 0° – 45° (Opción).
<b>Prolongación de pluma telescópica V</b>	Tramo de celosía de 7 m de longitud, que permite un punto de articulación 7 m más alto para el plumín lateral.
<b>Cabrestante auxiliar</b>	Para operación con dos ganchos o con plumín lateral, en caso de que el cable del cabrestante principal haya de permanecer en reenvío.
<b>Cubiertas</b>	10 cubiertas de tamaño 445/95 R 25 (16.00 R 25) y 525/80 R 25 (20.5 R 25).
<b>Tracción 10 x 8</b>	Motricidad adicional en el 1° eje.
<b>Contrapeso adicional</b>	14,5 t para un contrapeso total de 46,5 t.

Otro equipamiento bajo pedido.

## Шасси

<b>Рама шасси</b>	Жесткая пространственная конструкция собственного изготовления из высокопрочной мелкозернистой конструкционной стали.
<b>Выносные опоры</b>	4 гидравлически выдвигаемые по горизонтали и вертикали балки с опорными гидроцилиндрами и башмаками. Автоматическое нивелирование. Электронный креномер.
<b>Двигатель</b>	6-цилиндровый дизель, производство Либхерр, водяное охлаждение, мощность 390 кВт (530 л.с.) макс. крутящий момент 2503 Нм. Эмиссии выхлопных газов в соответствии с Правилами по 97/68/EG и EPA/CARB. Емкость топливного бака: 480 литров. Емкость для „Adblue“ жидкости: 46 л.
<b>Привод</b>	12-скоростная ZF коробка передач с автоматизированной системой переключения AS-TRONIC. Гидротормоз ZF установлен непосредственно на приводе. Раздаточная коробка, двухступенчатая, с блокируемым раздаточным дифференциалом.
<b>Мосты</b>	Мосты ходового устройства крана требуют лишь небольшого технического обслуживания, все 5 мостов имеют рулевое управление. Мосты 2, 4 и 5 являются планетарными, все приводные мосты с блокировками межколесного дифференциала; мост 4 имеет блокировку продольного дифференциала.
<b>Подвеска</b>	Все мосты оснащены гидропневматической подвеской с автоматической регулировкой уровня (система «Niveaumatik») и гидравлической блокировкой.
<b>Шины</b>	10 односкатных шин размером 385/95 R 25 (14.00 R 25).
<b>Рулевое управление</b>	2-контурная система рулевого управления с гидроусилителем. Активное зависящее от скорости рулевое управление задними мостами, специальные программы рулевого управления для различных дорожных ситуаций.
<b>Тормоза</b>	Рабочий тормоз: пневматические тормоза на все колеса, дисковые тормоза на колесах всех мостов, 2-контурная система. Ручной тормоз: пружинные энергоаккумуляторы с действием на колеса мостов 2, 3, 4 и 5. Стояночный тормоз: моторный тормоз с клапаном в выхлопном тракте с дополнительной тормозной системой от Liebherr.
<b>Кабина водителя</b>	Просторная комфортабельная кабина из оцинкованного стального листа, с резиноэластичной подвеской, безопасным остеклением.
<b>Электро-оборудование</b>	Управление электрическими и электронными компонентами через новейшую систему передачи сигналов по минимуму кабелей. Постоянный ток 24 В, 2 аккумуляторные батареи.

## Поворотная часть

<b>Рама</b>	Крутильно-жесткая сварная конструкция собственного изготовления из высокопрочной мелкозернистой конструкционной стали. 3-рядное роликое опорно-поворотное устройство.
<b>Двигатель</b>	4-цилиндровый турбодизель, производство Liebherr, водяное охлаждение, мощность 180 кВт (245 л.с.) макс. крутящий момент 1130 Нм, Эмиссии выхлопных газов в соответствии с Правилами по 97/68/EG и EPA/CARB. Емкость топливного бака: 285 литров. Емкость для „Adblue“ жидкости: 20 л.

<b>Привод крана</b>	Дизель-гидравлический, 5 аксиально-поршневых насосов с сервоуправлением и регулировкой мощности.
<b>Управление</b>	Электрическое управление «Load Sensing», система самоадаптации к нагрузке. Два самоцентрирующихся контроллера с возможностью четырех крестообразных движений одновременно, с сигнализатором для лебедки и поворотного механизма.
<b>Подъемный механизм</b>	Аксиально-поршневой постоянный гидромотор. Барабан лебедки подъемного механизма с планетарным редуктором и автоматическим нормально-закрытым многодисковым тормозом. Привод с закрытым контуром циркуляции масла.
<b>Механизм изменения вылета стрелы</b>	1 двухсторонний гидроцилиндр с предохранительными клапанами обратного хода.
<b>Механизм поворота</b>	Аксиально-поршневой регулируемый мотор, планетарный редуктор с автоматическим нормально-закрытым многодисковым тормозом.
<b>Кабина крановщика</b>	Широкий обзор, безопасное остекление, комфортное оформление, кабина может быть отклонена назад на 20°.
<b>Устройства безопасности</b>	Ограничитель грузоподъемности LICCON2, концевой выключатель подъема груза, предохранительные и запорные гидроклапаны для случаев разрыва гидропроводов. Тест-система.
<b>Телескопическая стрела</b>	1 шарнирная секция и 5 телескопических секций. Все телескопические секции могут выдвигаться под нагрузкой. Скоростная система телескопирования TELEMATIK. Длина стрелы: 13 м – 62 м.
<b>Противовес</b>	32 т основной противовес.
<b>Электро-оборудование</b>	Управление электрическими и электронными компонентами через новейшую систему передачи сигналов по минимуму кабелей. Постоянный ток 24 В, 2 аккумуляторные батареи.

## Дополнительное оборудование

<b>Откидной гусек K/NZK</b>	12,2 м – 36 м, монтируется под углами 0°, 22,5° или 45° к основной стреле, интегрированный монтажный удлинитель 5,4 м. Бесступенчатое изменение угла крепления удлинителя гидроцилиндром от 0° до 45° (по заказу).
<b>Жесткая вставка для удлинения телескопа V</b>	7 м решетчатая вставка для удлинения телескопической стрелы.
<b>Подъемный механизм 2</b>	Для работы с двумя крюками или для работы с гуськом, если главный трос должен оставаться запасованным.
<b>Шины</b>	10 односкатных шин размером 445/95 R 25 (16.00 R 25) и 525/80 R 25 (20.5 R 25).
<b>Привод 10 x 8</b>	Дополнительно управляется мост 1.
<b>Дополнительный противовес</b>	14,5 т для увеличения общего противовеса до 46,5 т.

Остальное дополнительное оборудование - по запросу заказчика.

## Symbolerklärung

### Description of symbols

#### Explication des symboles • Legenda simboli

#### Descripción de los símbolos • Объяснение символов

### Allgemeine Symbole · General symbols

#### Symboles généraux · Simboli generali





#### Símbolos generales · Общие символы

	Abstützungen Outriggers Calage Stabilizzatori Estabilizadores Выносные опоры		Fahrgeschwindigkeit – Straßengang Driving speed – Onroad gear Vitesse de translation – Vitesse de route Velocità su strada – Andatura su strada Velocidad – Velocidad en carretera Скорость передвижения – Передача для движения по дороге
	Achse Axle Essieu Asse Eje Мосты		Fahrgeschwindigkeit – Kriechgang Driving speed – Crawl speed Vitesse de translation – Marche lente Velocità su strada – Andatura da cantiere Velocidad – Marcha cangrejo Скорость передвижения – Пониженная
	Ausladung Radius Portée Raggio di lavoro Radio de trabajo Вылет стрелы		Getriebe Transmission Boîte de vitesse Cambio Caja de cambios Коробка передач
	Auslegerlänge Boom length Longueur de la flèche Lunghezza braccio Longitud de pluma Длина стрелы		Gang Gear Vitesse Velocità Marcha Скорость
	Auslegerstellung Boom position Position de la flèche Posizionamento braccio Inclinación de pluma Положение стрелы		Hakenflasche / Traglast Hookblock / Capacity Moufle à crochet / Capacité de charge Bozzello / Portata Pasteca / Capacidad de carga Крюковая подвеска / грузоподъемность
	Ballast Counterweight Contrepoids Contrappeso Contrapeso Противовес		Hubwerk Hoist gear Treuil de levage Argano Cabrestante Механизм подъема
	Bereifung Tyres Pneumatiques Pneumatici Cubiertas Шины		Kranfahrgestell Crane carrier Châssis porteur Autotelaio Chasis Шасси
	Drehwerk / Arbeitsbereich Slewing gear / Working area Mécanisme d'orientation / Plage de travail Rotazione / Raggio di lavoro Mecanismo de giro / Área de trabajo Механизм поворота / Рабочая область		Kranoberwagen Crane superstructure Partie tournante de la grue Torretta Superestructura Поворотная платформа крана
	Norm Standard Norme Normativa Norma Стандарт		Steigfähigkeit Gradability Aptitude à gravir les pentes Pendenza Capacidad motriz de ascensión Преодолеваемый угол подъема
	Fahrgeschwindigkeit Driving speed Vitesse de translation Velocità su strada Velocidad Скорость передвижения		

### Kranspezifische Symbole · Crane specific symbols

#### Symboles spécifiques à la grue · Simboli specifici relativi alla gru

#### Símbolos específicos de grúa · Специфические для крана символы

	Teleskopausleger Telescopic boom Flèche télescopique Braccio telescopico Pluma telescópica Телескопическая стрела		Teleskopauslegerverlängerung Telescopic boom extension Rallonge flèche télescopique Prolunga del braccio telescopico Prolongación de pluma telescópica Жесткая вставка для удлинения телескопа
	Klappspitze Swing away jib Fléchette pliante Falcone Plumin lateral Откидной удлинитель		Hydraulische Klappspitze Hydraulic swing away jib Fléchette pliante hydraulique Falcone idraulico Plumin lateral hidráulico гидравлический откидной удлинитель



## Anmerkungen zu den Traglasttabellen

1. Die Traglasttabellen sind berechnet nach EN 13000.
2. Bei der Berechnung der Traglasttabellen ist mindestens eine Windgeschwindigkeit von 9 m/s (33 km/h) und bezüglich der Last eine Windfläche von 1 m<sup>2</sup> pro Tonne Last und ein Windwiderstandsbeiwert der Last von 1,2 berücksichtigt. Beim Heben von Lasten mit großer Windangriffsfläche und/oder hohen Windwiderstandsbeiwerten muss die in den Traglasttabellen angegebene max. Windgeschwindigkeit reduziert werden.
3. Die Traglasten sind in Tonnen angegeben.
4. Das Gewicht des Lasthakens bzw. der Hakenflasche ist Teil der Last und ist daher von den Traglasten abziehen.
5. Die Ausladungen sind von der Drehmitte aus gemessen.
6. Die Traglasten für den Teleskopausleger gelten bei demontierter Klappspitze.
7. Traglaständerungen vorbehalten.
8. Traglasten über 112 t/128 t nur mit Zusatzflasche/-einrichtung.
9. Die Daten dieser Broschüre dienen zur allgemeinen Information. Sämtliche Angaben erfolgen ohne Gewähr. Anweisungen zur ordnungsgemäßen Inbetriebnahme des Krans entnehmen Sie bitte der Betriebsanleitung und dem Traglasttabellenbuch.

## Remarks referring to load charts

1. The load charts are calculated according to EN 13000.
2. For the calculation of the load charts at least a wind speed of 9 m/s (33 km/h) and regarding the load a sail area of 1 m<sup>2</sup> per ton load and a wind resistance coefficient of 1.2 on the load have been taken into account. For lifting of loads with large sail areas and/or high wind resistance coefficients the maximum wind speed as stated in the load charts has to be reduced.
3. Lifting capacities are given in metric tons.
4. The weight of the hook blocks and hooks is part of the load and therefore it must be deducted from the lifting capacities.
5. Working radii are measured from the slewing centre.
6. The lifting capacities given for the telescopic boom apply if the folding jib is removed.
7. Subject to modification of lifting capacities.
8. Lifting capacities above 112 t/128 t only with additional pulley block/special equipment.
9. The data of this brochure serves only for general information. All information is provided without warranty. Instructions for the correct commissioning of the crane please take from the operation manual and the load chart book.

## Remarques relatives aux tableaux des charges

1. Les tableaux des charges sont calculés selon EN 13000.
2. Une vitesse de vent de 9 m/s (33 km/h) minimum, une surface de prise au vent de 1 m<sup>2</sup> par tonne ainsi qu'un coefficient de résistance au vent de la charge 1,2 sont pris en compte pour le calcul des tableaux de charge. Lorsque des charges ayant une surface de prise au vent et/ou un coefficient de résistance au vent plus élevé(e)s sont levées, la vitesse de vent maximale indiquée dans les tableaux de charge doit être réduite.
3. Les charges sont indiquées en tonnes.
4. Le poids du crochet de levage resp. de la moufle à crochet est une partie de la charge et doit donc être déduit de la capacité de charge.
5. Les portées sont calculées à partir de l'axe de rotation.
6. Les charges indiquées pour la flèche télescopique sont valables lorsque la fléchette pliante est démontée.
7. Charges données sous réserve de modification.
8. Forces de levage plus de 112 t/128 t seulement avec moufle additionnel/équipement supplémentaire.
9. Les données de cette brochure sont données à titre informatif. Ces renseignements sont sans garantie. Les consignes relatives à la bonne mise en service de la grue sont disponibles dans le manuel d'utilisation et le manuel de tableaux de charge.

## Note alle tabelle di portata

1. Le tabelle sono calcolate secondo la norma EN 13000.
2. Per il calcolo delle tabelle di portata bisogna considerare una velocità minima del vento di 9 m/s (33 km/h) e relativamente al carico, una superficie esposta al vento di 1 m<sup>2</sup> per tonnellata sollevata e un coefficiente di resistenza al vento di 1,2 sul carico. Durante il sollevamento del carico con superficie esposta al vento molto vasta e/o coefficienti di resistenza del vento molto alti, la velocità massima del vento indicata nelle tabelle di portata deve essere ridotta.
3. Le portate sono indicate in tonnellate.
4. Il peso del gancio e/o del bozzello sono da considerarsi parte del carico, per cui sono da sottrarre dalle tabelle.
5. I raggi di lavoro sono misurati dal centro ralla.
6. Le tabelle di carico per il braccio telescopico sono valide con il falcone smontato.
7. Con riserva di modifiche delle portate.
8. Portate superiori a 112 t/128 t. solo con bozzello addizionale/equipaggiamento supplementare.
9. I dati di questo prospetto sono utili come informazione generale. Tutte le indicazioni vengono fornite senza garanzia. Si prega di desumere le istruzioni per la messa in servizio della gru dal manuale di istruzioni per l'uso e dal manuale delle tabelle di carico.

## Observaciones con respecto a las tablas de carga

1. Las tablas de carga se calculan según EN 13000.
2. En el cálculo de las tablas de carga se ha tenido en cuenta una velocidad del viento mínima de 9 m/s (33 km/h) y con respecto a la carga una superficie expuesta al viento de 1 m<sup>2</sup> por tonelada de carga y un coeficiente de la resistencia del viento de la carga de 1,2. A la hora de elevar cargas con superficies grandes expuestas al viento y/o coeficientes altos de la resistencia al viento hay que reducir las velocidades máx. del viento indicadas en las tablas de cargas.
3. Las capacidades de carga se indican en toneladas.
4. El peso del gancho o de la pasteca está incluido en la carga y debe de ser restado de la capacidad de carga.
5. Los radios de trabajo deben de ser medidos desde el centro.
6. Las capacidades de carga para la pluma telescópica son válidas con el plumín lateral desmontado.
7. Las capacidades de carga están sujetas a modificaciones.
8. Capacidades de carga superiores a 112 t/128 t sólo con polipasto/equipo adicional.
9. Los datos de este folleto sirven de información general y están sujetos a modificaciones. Rogamos consulten las instrucciones sobre el correcto funcionamiento de la grúa en el manual y el listado de tablas de carga.

## Примечания к таблицам грузоподъемности

1. Таблицы грузоподъемности рассчитаны согласно EN 13000.
2. При расчете таблиц грузоподъемности приняты минимальная скорость ветра 9 м/с (33 км/час), парусность (ветровая площадь) груза 1 кв. м на тонну поднимаемого груза и коэффициент воздушного сопротивления груза 1,2. При подъеме грузов с большей парусностью и/или с высоким коэффициентом воздушного сопротивления необходимо уменьшить указанное в таблицах грузоподъемности значение максимальной скорости ветра.
3. Значения грузоподъемности даны в тоннах.
4. Вес грузового крюка и/или крюковой подвески является частью груза и поэтому должен быть вычтен из значения грузоподъемности.
5. Вылет измерен от центра вращения.
6. Грузоподъемность для телескопической стрелы действительна при демонтированном откидном удлинителе.
7. Возможно изменение значений грузоподъемности.
8. Грузоподъемность свыше 112 т/128 т возможна только с дополнительной крюковой обоймой / канатным блоком.
9. Данная брошюра предназначена для общего информирования. Все без исключения данные приведены без обязательств по их соблюдению. Инструкции по надлежащему вводу крана в эксплуатацию находятся в руководстве по эксплуатации и в таблицах грузоподъемности.

**Liebherr-Werk Ehingen GmbH**

Postfach 1361, 89582 Ehingen, Germany

☎ +49 73 91 5 02-0, Fax +49 73 91 5 02-33 99

[www.liebherr.com](http://www.liebherr.com), E-mail: [info.lwe@liebherr.com](mailto:info.lwe@liebherr.com)

[www.facebook.com/LiebherrConstruction](https://www.facebook.com/LiebherrConstruction)